

Вспомогательные контакты

MS116	MS132	Вспом. контакты		Тип	Код заказа	Кол-во штук в упаковке	Масса КГ (1 шт.)
		НО	НЗ				
Вспомогательные контакты, фронтальный монтаж							
●	●	1	1	HKF1-11	1SAM 201 901 R1001	10	0.016
Вспомогательные контакты, монтаж справа, макс. 2 шт.							
●	●	1	1	HK1-11	1SAM 201 902 R1001	2	0.035
●	●	2	0	HK1-20	1SAM 201 902 R1002	2	0.035
●	●	0	2	HK1-02	1SAM 201 902 R1003	2	0.035
Вспомогательные контакты с опережением, монтаж справа, применяются также с реле мин. напряжения							
●	●	2	0	HK1-20L	1SAM 201 902 R1004	2	0.035

Сигнальные контакты

Контакты общего сигнала аварийного срабатывания, монтаж справа

●	●	1	1	SK1-11	1SAM 201 903 R1001	2	0.035
●	●	2	0	SK1-20	1SAM 201 903 R1002	2	0.035
●	●	0	2	SK1-02	1SAM 201 903 R1003	2	0.035

Контакты сигнализации срабатывания при коротком замыкании, монтаж справа

-	●	1	1	CK1-11	1SAM 301 901 R1001	2	0.035
-	●	2	0	CK1-20	1SAM 301 901 R1002	2	0.035
-	●	0	2	CK1-02	1SAM 301 901 R1003	2	0.035

Вспомогательные расцепители

MS116	MS132	Номинальное напряжение питания цепи управления	Тип	Код заказа	Кол-во штук в упаковке	Масса КГ (1 шт.)
Независимый расцепитель (шунтовой), монтаж слева						
●	●	24 В 50/60 Гц	AA1-24	1SAM 201 910 R1001	1	0.100
●	●	110 В 50/60 Гц	AA1-110	1SAM 201 910 R1002	1	0.100
●	●	200 ... 240 В 50/60 Гц	AA1-230	1SAM 201 910 R1003	1	0.100
●	●	350 ... 415 В 50/60 Гц	AA1-400	1SAM 201 910 R1004	1	0.100
Расцепитель минимального напряжения, монтаж слева						
●	●	24 В 50 Гц	UA1-24	1SAM 201 904 R1001	1	0.100
●	●	48 В 50 Гц	UA1-48	1SAM 201 904 R1002	1	0.100
●	●	60 В 50 Гц	UA1-60	1SAM 201 904 R1003	1	0.100
●	●	110 В 50 Гц - 120 В 60 Гц	UA1-120	1SAM 201 904 R1004	1	0.100
●	●	208 В 60 Гц	UA1-208	1SAM 201 904 R1008	1	0.100
●	●	230 В 50 Гц - 240 В 60 Гц	UA1-230	1SAM 201 904 R1005	1	0.100
●	●	400 В 50 Гц	UA1-400	1SAM 201 904 R1006	1	0.100
●	●	415 В 50 Гц - 480 В 60 Гц	UA1-415	1SAM 201 904 R1007	1	0.100

Автоматы защиты электродвигателя с аксессуарами

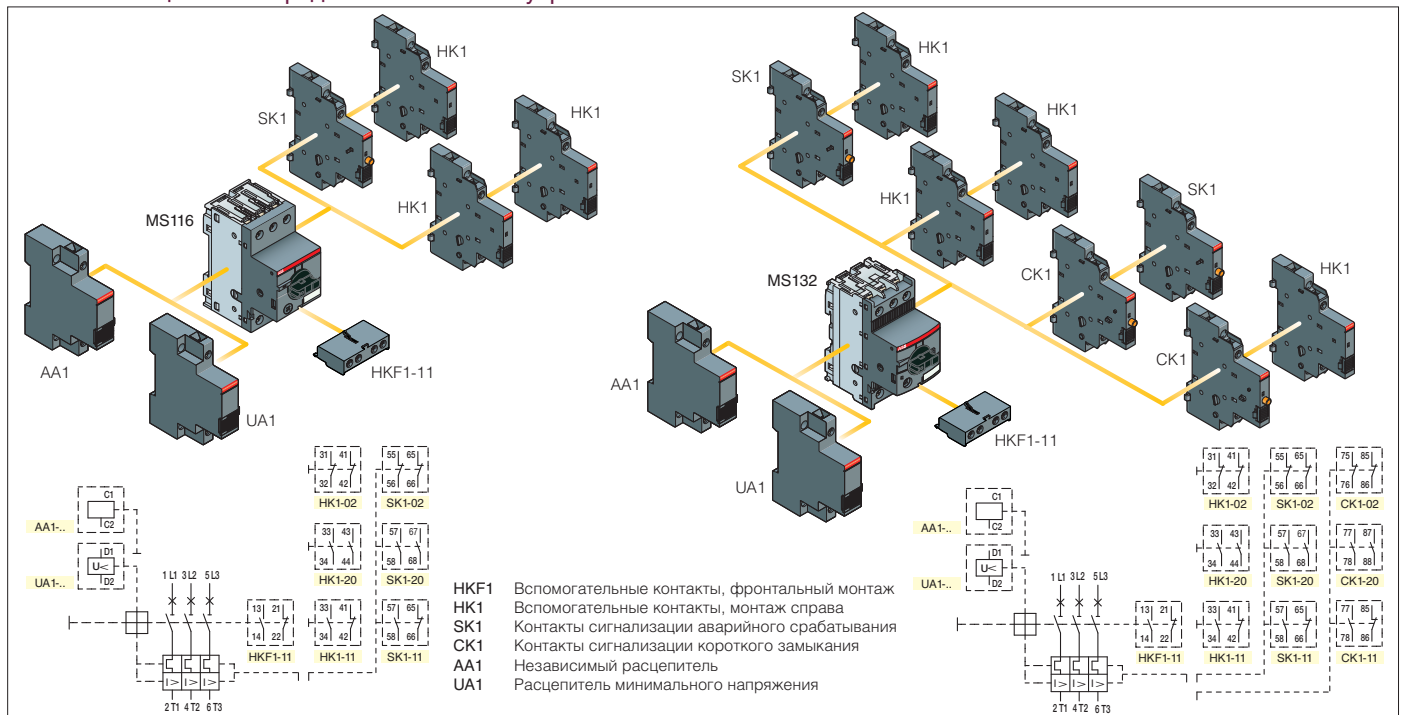

Автоматы защиты электродвигателей

Основные аксессуары

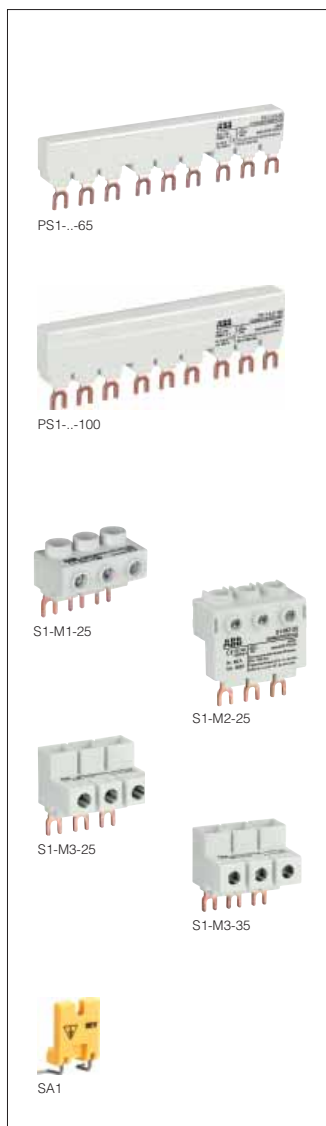

3-фазные шинные разводки

MS116	MS132	Кол-во автоматов	Кол-во вспо-мог. контактов	Тип	Код заказа	Кол-во штук	Масса кг (1 шт.)
3-фазная шинная разводка до 65 A							
•	•	2	0	PS1-2-0-65	1SAM 201 906 R1102	10	0.034
•	•	3	0	PS1-3-0-65	1SAM 201 906 R1103	10	0.055
•	•	4	0	PS1-4-0-65	1SAM 201 906 R1104	10	0.077
•	•	5	0	PS1-5-0-65	1SAM 201 906 R1105	10	0.098
•	•	2	1	PS1-2-1-65	1SAM 201 906 R1112	10	0.036
•	•	3	1	PS1-3-1-65	1SAM 201 906 R1113	10	0.060
•	•	4	1	PS1-4-1-65	1SAM 201 906 R1114	10	0.087
•	•	5	1	PS1-5-1-65	1SAM 201 906 R1115	10	0.108
•	•	2	2	PS1-2-2-65	1SAM 201 906 R1122	10	0.040
•	•	3	2	PS1-3-2-65	1SAM 201 906 R1123	10	0.067
•	•	4	2	PS1-4-2-65	1SAM 201 906 R1124	10	0.095
•	•	5	2	PS1-5-2-65	1SAM 201 906 R1125	10	0.122
3-фазная шинная разводка до 100 A							
•	•	3	0	PS1-3-0-100	1SAM 201 916 R1103	10	0.084
•	•	4	0	PS1-4-0-100	1SAM 201 916 R1104	10	0.117
•	•	5	0	PS1-5-0-100	1SAM 201 916 R1105	10	0.154
•	•	3	1	PS1-3-1-100	1SAM 201 916 R1113	10	0.094
•	•	4	1	PS1-4-1-100	1SAM 201 916 R1114	10	0.134
•	•	5	1	PS1-5-1-100	1SAM 201 916 R1115	10	0.172
•	•	3	2	PS1-3-2-100	1SAM 201 916 R1123	10	0.105

3-фазные клемные колодки для кабеля

Типы шин	Примечания	Номинальное поперечное сечение кабеля	Тип	Код заказа	Кол-во штук	Масса кг (1 шт.)
65 A	100 A					
3-фазные						
65 A	-	Плоская	25 мм ²	S1-M1-25	1SAM 201 907 R1101	10 0.038
65 A	-	Высокая	25 мм ²	S1-M2-25	1SAM 201 907 R1102	10 0.051
3-фазные стандарта UL, тип E						
65 A	-		25 мм ²	S1-M3-25	1SAM 201 907 R1103	10 0.042
-	100 A		35 мм ²	S1-M3-35	1SAM 201 913 R1103	10 0.060

Защитная крышка для 3-фазных шин

Тип	Код заказа	Кол-во штук	Масса кг (1 шт.)
BS1-3	1SAM 201 908 R1001	50	0.003

Блокировка ручки управления

MS116	MS132	Тип	Код заказа	Кол-во штук	Масса кг (1 шт.)
Устройство блокировки					
•	-	Адаптер замка	SA1	GJF1 101 903 R0001	10 0.003
•	•	Замок + 2 ключа	SA2	GJF1 101 903 R0002	10 0.020
•	-	Адаптер замка + замок + 2 ключа	SA3	GJF1 101 903 R0003	10 0.050

3-фазная шина до 65 A

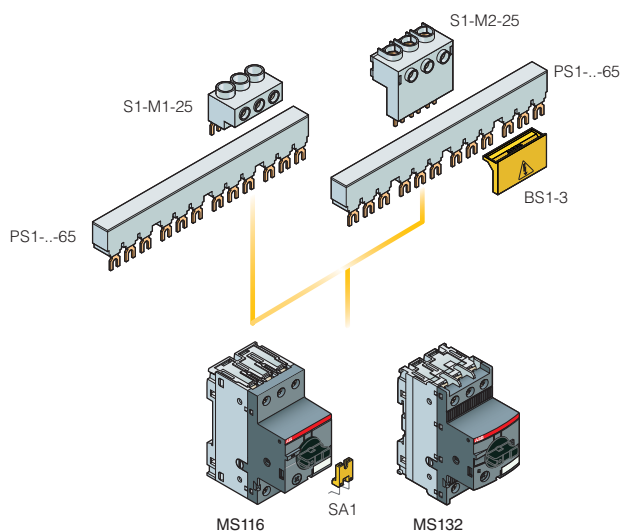

3-фазная шина до 100 A

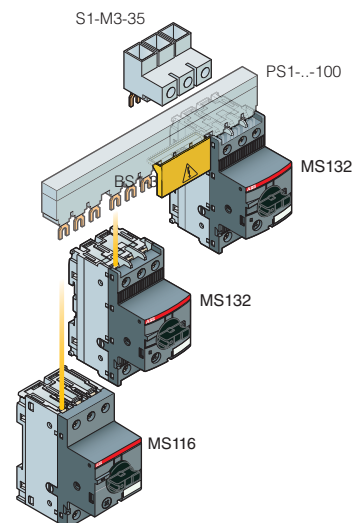

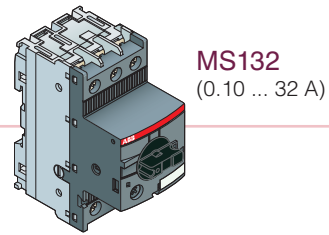
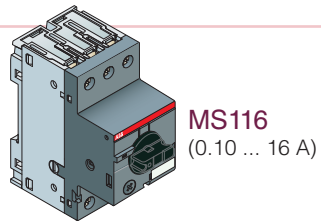

для аппаратов защиты электродвигателей

Основные аксессуары

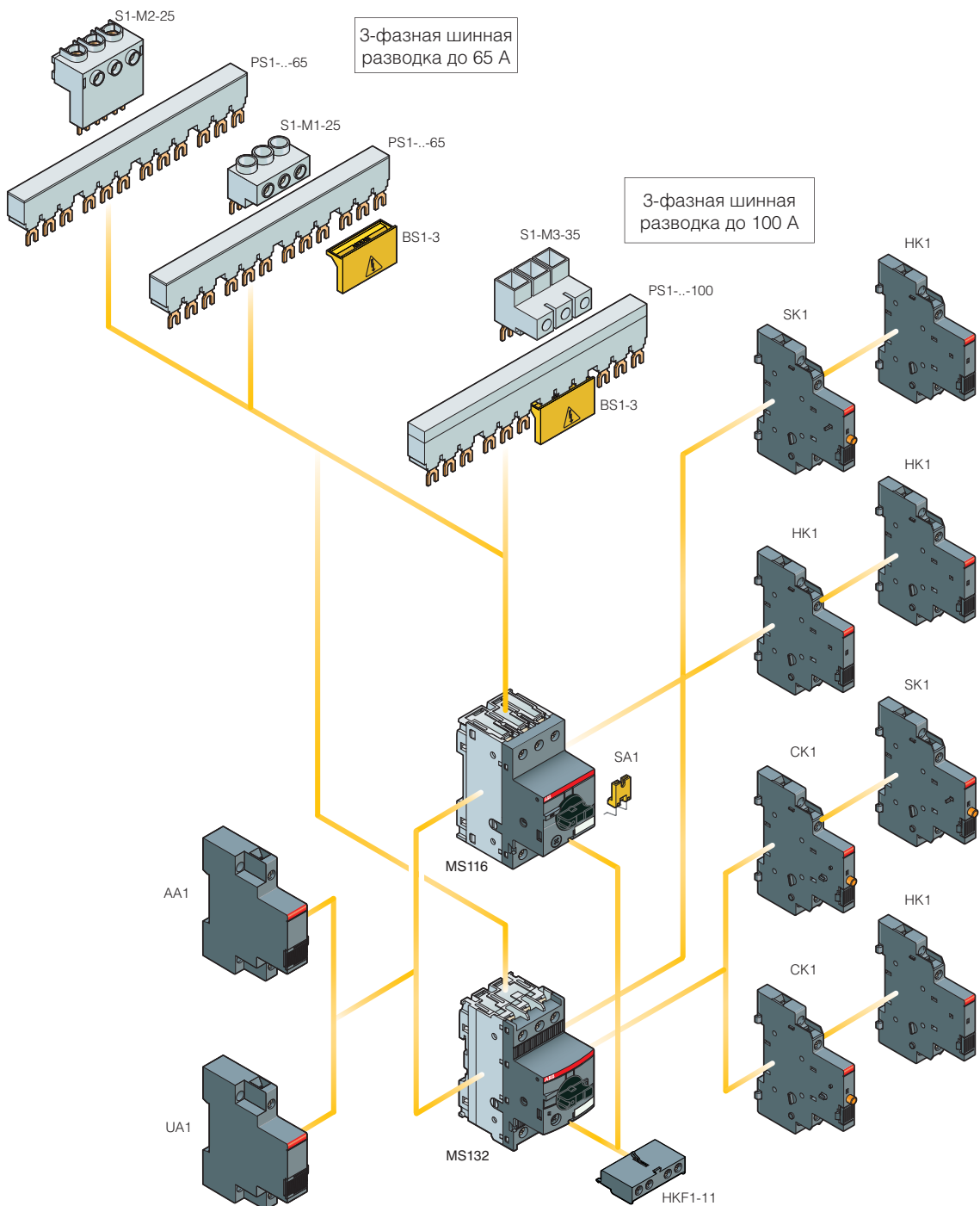

Автоматы защиты электродвигателя MS116 С тепловой и электромагнитной защитой



Габаритные размеры, мм

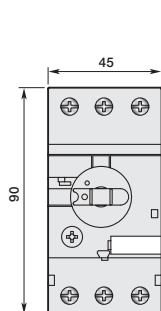

MS116

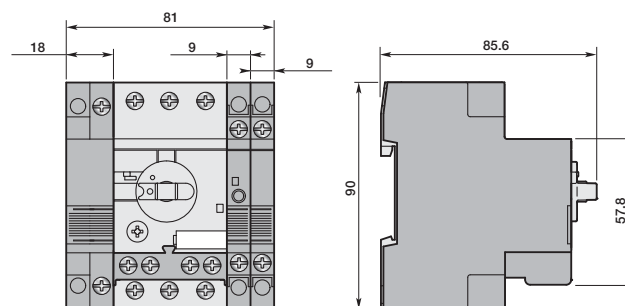
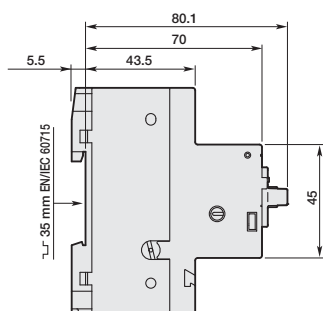

MS116
+ UA1, AA1, SK1, HK1, HKF1-11