

PARIS DIGITAL

Convecteur électronique avec boîtier digital
Electronic convector with digital display
Elektronischer Konvektor mit Digitalanzeige



Manuel d'utilisation
Installation et bon de garantie

Page 2 à 10 (à lire attentivement avant toute opération et à conserver)

User Manual and Installation Guide
Warranty Proof

Page 11 to 18 (Please read carefully before any operation and retain safely)

Benutzer- und Installationshandbuch
Garantiekarte

Seite 19 - 27 (Bitte sorgfältig durchlesen und aufbewahren)





1. CARACTÉRISTIQUES

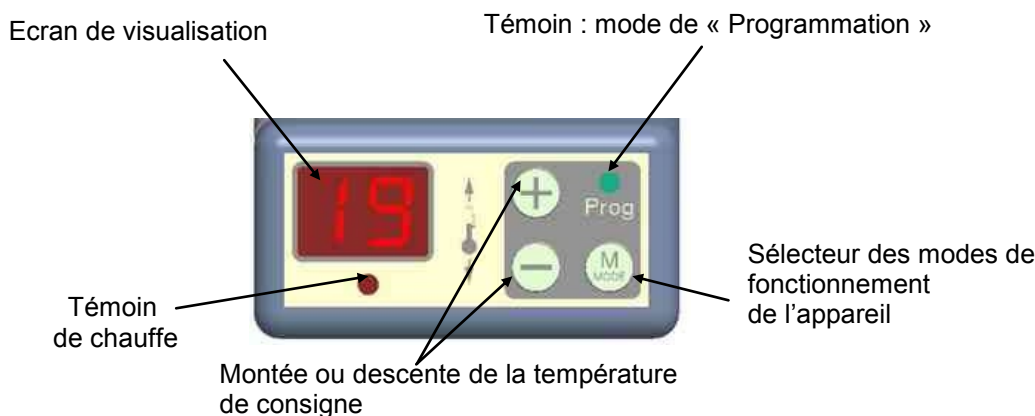

	RÉFÉRENCE	PUIS. (W)	TENSION (V)	INTENSITÉ (A)	HAUT. (mm)	LARG. (mm)	ÉPAIS. (mm)
Horizontal	A691571	500	230	2.2	440	400	80+22
	A691573	1000		4.3			
	A691575	1500		6.5			
	A691577	2000		8.7			

2. RECOMMANDATIONS DE MISE EN PLACE

En règle générale, cet appareil se place de façon à ce que la chaleur produite brasse le maximum du volume d'air.

L'appareil doit être raccordé à un poste fixe en position horizontale et suivant les prescriptions en vigueur.

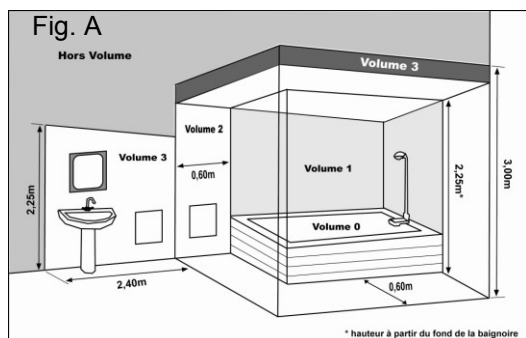

Volume de protection (Fig. A)

Cet appareil peut être installé dans les **volumes 2 ou 3**, à condition que l'alimentation électrique soit protégée par un dispositif différentiel résiduel de courant assigné au plus égal à 30mA.



IMPORTANT : «NE PAS COUVRIR»

Afin d'éviter une surchauffe, ne pas couvrir l'appareil de chauffage.

L'avertissement « **NE PAS COUVRIR** » rappelle ce risque.

Il est donc formellement interdit de couvrir ou d'obstruer les grilles d'entrée ou de sortie d'air au risque d'incidents ou de dégradations de l'appareil.

Éviter le positionnement en allège d'une fenêtre, derrière les rideaux, les portes, ou sous une bouche d'extraction d'air.

Respecter les distances minimums d'installation au sol, aux parois, aux meubles, etc...

3. INSTALLATION ET FIXATION

Le convecteur se fixe au mur à l'aide d'un dossieret murale livrée dans l'emballage.

Les distances minimales entre le convecteur et les éléments qui l'entourent doivent être respectées pour son bon fonctionnement (**schéma ci-contre**).

Pour fixer ce dossieret au mur, procéder de la manière suivante :

- Oter le dossieret de fixation de l'appareil à l'aide d'un tournevis en agissant sur les pattes de verrouillage.
- Positionner le dossieret verticalement contre le mur en reposant sur le sol achevé la partie inférieure des montants.
- Tracer, percer et cheviller les 2 trous A (**schéma 3 (1)**).
- Coulisser le dossieret vers le haut jusqu'à amener les trous inférieurs du dossieret sur les trous réalisés au mur (**schéma 3 (2)**).
- Tracer, percer et cheviller les 2 trous supérieurs, puis visser.
- Bloquer toutes les vis, après vous être assuré que le dossieret de fixation est correctement positionné.

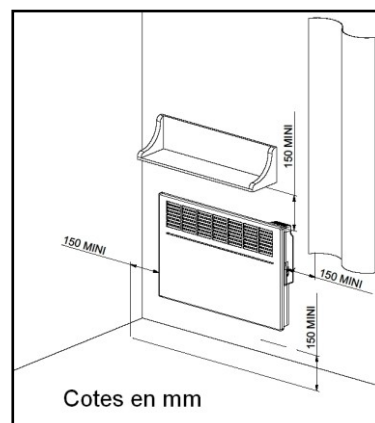

Les distances A, C et D (**schéma 4**) varient selon la puissance du convecteur (voir tableau ci-dessous).

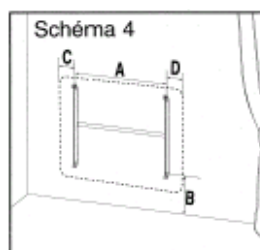

	PUISSANCE	500 W	1000 W	1500 W	2000 W
HORIZONTAL	A (mm)	140 mm	178 mm	320 mm	405 mm
	B (mm)	195 mm	195 mm	195 mm	195 mm
	C (mm)	130 mm	150 mm	160 mm	197 mm
	D (mm)	130 mm	150 mm	160 mm	197 mm

4. RACCORDEMENT ELECTRIQUE

L'installation doit comporter un dispositif de coupure omnipolaire ayant une distance d'ouverture des contacts d'au moins 3 mm. L'alimentation électrique doit être protégée par un dispositif différentiel résiduel de courant assigné au plus égal à 30mA, notamment dans le cas d'une installation dans un local contenant une baignoire ou une douche.

Le raccordement électrique ne nécessite pas de démontage de l'appareil.

L'appareil ne doit pas être installé sous une prise de courant à poste fixe.

Le convecteur est équipé d'un cordon d'alimentation 3 conducteurs. Le cordon d'alimentation est raccordé au boîtier de raccordement mural (**schéma 5**).

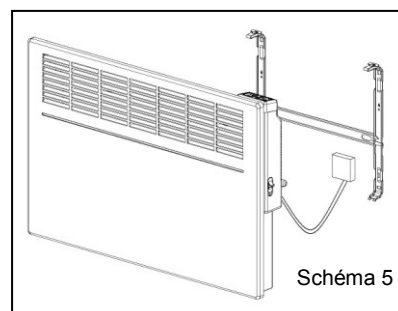

Le fil pilote (NOIR) ne doit en aucun cas être raccordé à une borne de terre ou fil VERT / JAUNE.

Respecter le sens de branchement :

Phase = Marron : Neutre = Bleu /Gris : Fil Pilote = Noir

Si le câble d'alimentation est endommagé, il doit être remplacé par le fabricant, son service après-vente ou une personne de qualification similaire afin d'éviter un danger.

Installation des appareils :

L'installation électrique doit être conforme aux normes en vigueur dans le pays d'installation (NFC 15-100 pour la France).

Vérifier le serrage correct des fils dans les bornes de raccordement mural.

Nota : Les ordres de programmation sont distribués par les signaux ci-contre, mesurés par rapport au Neutre.

Mode	Signal à transmettre	Mesure par rapport au neutre
Confort	—	0 Volt
Eco	⌒	230 Volts
Hors-gel	⌒	115 Volts négatif
Arrêt Chauffage	⌒	115 Volts positif
Conf. -1°C	3⌒ _{292s}	230 Volts/3s
Conf. -2°C	7⌒ _{292s}	230 Volts/7s

5. COMMENT UTILISER VOTRE APPAREIL

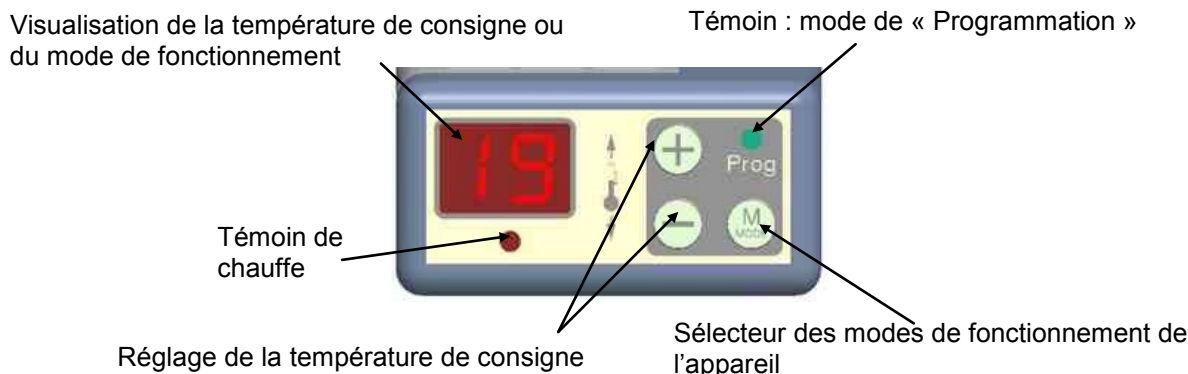

La régulation électronique de cet appareil a été conçue pour vous donner le maximum de confort et d'économie.

SELECTEUR DE MODE VOUS PERMET DE SELECTIONNER 5 FONCTIONS

FONCTIONS	AFFICHAGE DE L'ECRAN	
CONFORT	Affiche la température de consigne souhaitée	Maintient la température Confort réglée par les touches de réglage du thermostat
ÉCONOMIQUE	EC	Maintient la pièce à la température Economique.
HORS-GEL	HG	Maintient la pièce à une température Hors Gel.
ARRET CHAUFFAGE	- -	Arrête la fonction chauffage de l'appareil
PROGRAMMATION	Affiche l'ordre envoyé (le témoin PROG s'allume)	Permet de recevoir des ordres de fonctionnement programmés.

BOUTON DE COMMANDE MARCHÉ/ARRÊT (Figure ci-dessous) :

Pour la mise en Marche ou l'Arrêt de l'appareil, actionner le Bouton de commande situé sur le côté de l'appareil.

Bouton de commande Marche /Arrêt

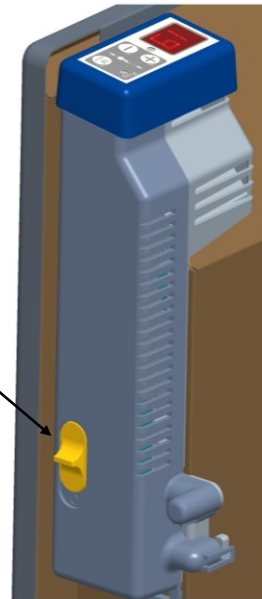

MISE EN MARCHÉ OU ARRÊT CHAUFFAGE DE L'APPAREIL :

Pour la mise en marche, appuyez sur le sélecteur **MODE** (figure ci- contre) et l'écran affiche alors la température.

Pour l'arrêt chauffage de l'appareil, appuyez sur le sélecteur **MODE** jusqu'à la position veille (figure ci-contre).

Nota : l'appareil conserve toutefois vos réglages en mémoire, il est juste en veille.

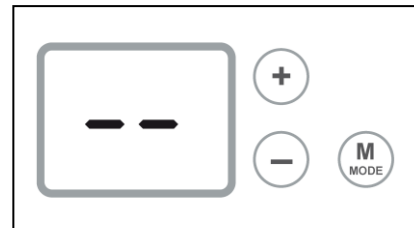

REGLAGE DE LA TEMPERATURE DE CONSIGNE:

Par les touches **+** et **-**, vous pouvez augmenter ou diminuer la température de consigne par pas de 1°C. Vous pouvez ainsi fixer vous-même votre température de consigne souhaitée (exemple ci-contre).

Fermer les portes de la pièce et attendre quelques heures pour que la température se stabilise à la valeur souhaitée.

Si la température obtenue ne vous convient pas, augmenter ou diminuer la valeur de la consigne par pas de 1°C.

Attendre de nouveau quelques heures pour vérifier la valeur de la température de confort.

Conseil : pour une meilleure harmonie de votre rythme de vie, nous vous proposons de laisser la température de consigne à **19°C**.

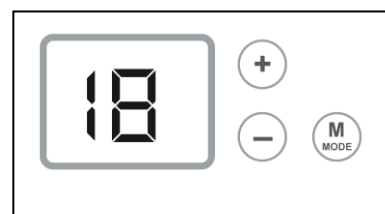

DEROGATION EN MODE ECONOMIQUE :

En cas d'absence de courte durée (+ de 2h), il est conseillé, pour un maximum d'économie, d'utiliser ce mode de fonctionnement. Cette position économique provoque un abaissement de la température de la pièce de 3,5°C environ par rapport à la température de consigne.

Pour cela :

Appuyez sur le sélecteur **MODE** jusqu'à ce que l'afficheur vous indique la position «EC» (économique) choisie (figure ci-contre).



Il est possible de visualiser la consigne **Economique** par un appui bref sur une des deux touches + ou -.

Pour modifier la température **Economique** : appuyez pendant 3 secondes sur le sélecteur **MODE** et la consigne **Economique** clignote.

La modification est alors possible à l'aide des touches + ou -.

Appuyez sur la touche Mode pour valider.

DEROGATION EN MODE HORS-GEL :

En cas d'absence de longue durée (+ de 24h), ce mode de fonctionnement permet de maintenir la température de la pièce à environ 7°C. Vous avez alors un maximum d'économie sans risque de gel. Pour cela :

Appuyez sur le sélecteur **MODE** jusqu'à ce que l'afficheur vous indique la position **Hors-Gel** choisie.

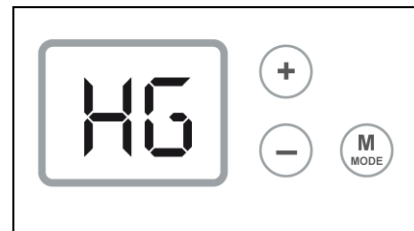

COMMENT VERROUILLER LES COMMANDES :

Vous avez la possibilité de verrouiller le clavier du boîtier de commande. Pour cela :

Vous avez choisi par exemple le mode Economique, appuyez sur les touches + et - en même temps pendant environ 3s. Le clignotement de l'afficheur vous indiquera le verrouillage du clavier.

Si vous appuyez sur n'importe quelle touche du clavier, l'afficheur vous signalera par le symbole « FF » l'impossibilité de prendre en compte votre demande.

Pour supprimer le verrouillage du clavier, faites l'opération inverse.









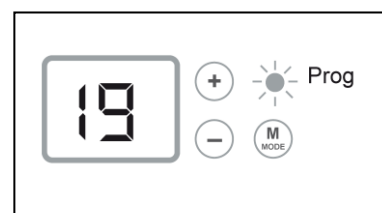



MODE DE FONCTIONNEMENT « PROG » :

Ce mode permet le fonctionnement automatique de votre appareil de chauffage par l'intermédiaire d'une centrale de programmation ou d'un gestionnaire pour tarification Tempo d'EDF.





Pour cela : Appuyez sur la touche **MODE**, jusqu'à ce que le voyant **Prog** s'allume.



ORDRES ENVOYES PAR LE SYSTEME DE PROGRAMMATION	ORDRES AFFICHES PAR L'ECRAN A CRISTAUX LIQUIDES	RESULTAT OBTENU
Si arrêt chauffage	 	Arrêt instantané du chauffage de l'appareil
Si Eco.	 	Abaissement de la température de 3,5°C par rapport à la position Confort ou selon votre choix.
Si Conf-1	 	Abaissement de la température de 1°C par rapport à la position Confort.
Si Conf-2	 	Abaissement de la température de 2°C par rapport à la position Confort.
Si Hors Gel	 	Maintient la température de la pièce à environ 7°C sans risque de gel.

PARTICULARITES:

Dans le cas des modes de forçage Economique, Confort et Hors-Gel, les ordres Hors-Gel et Arrêt chauffage envoyés par la centrale de programmation ou le gestionnaire de tarification sont prioritaires. Pour vous signaler les ordres reçus par votre appareil, le « Prog.» clignote.

Fonctions choisies	Centrale de programmation ou gestionnaire de tarification	
	Ordre donné HG	Ordre donné Arrêt chauffage
19	 	 
EC		
HG		

MISE EN HARMONIE DES AFFICHAGES (THERMOSTAT/THERMOMETRE):

Exceptionnellement, il peut s'avérer que, dans certaines conditions, il y ait un écart entre l'affichage de l'appareil et celui de votre thermomètre. Dans ce cas, il est possible d'harmoniser les 2 affichages en entrant la température lue sur le thermomètre.

Ce réglage ne peut être réalisé que si votre appareil, est réglé entre 17 et 23°C.

Toutes les portes et les fenêtres doivent être fermées.

Attendre la stabilisation de la température dans la pièce (au moins 6h) et éviter autant que possible les allées et venues dans la pièce.

Le thermomètre de contrôle doit être placé au milieu de la pièce à 1m20 du sol. Ne pas le poser sur un meuble.

Se placer en mode « Confort » avec le sélecteur **MODE**, ex. : 19

Appuyez pendant 6 secondes sur le sélecteur **MODE**, deux possibilités :

Soit affichage clignotant de **19**, l'harmonisation est alors possible.

- Modifier avec les touches + et –
- Valider par le sélecteur **MODE**

Soit affichage de **FF**, l'harmonisation est impossible.

Nota : Si aucune action sur les touches + et – pendant 15 secondes, l'afficheur revient à sa position initiale soit **19**.

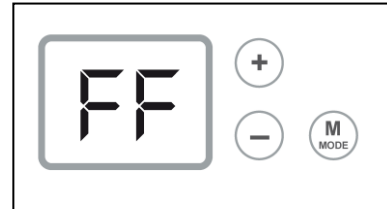
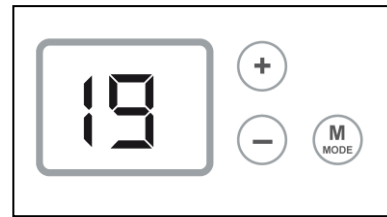

UTILISATION DU MODE 6 ORDRES PAR FIL PILOTE:

Si votre installation est gérée par un gestionnaire d'énergie adapté au contrat du type Tempo d'EDF, les abaissements de Conf.-1 ou Conf.-2 se feront sur ordre de ce gestionnaire, selon la période tarifaire.

Les 6 ordres sont Conf., Eco., Conf.-1, Conf.-2, Hors-Gel et Arrêt chauffage (*voir tableau du chapitre 4*).

- **Conf.-1** provoque un abaissement de la température de -1°C par rapport à la position Confort.
- **Conf.-2** provoque un abaissement de la température de -2°C par rapport à la position Confort.

➤ **REMARQUES :**

- Les fonctions Conf.-1 et Conf.-2 permettent de diminuer les consommations électriques par l'intermédiaire d'un gestionnaire d'énergie réalisant de la gestion tarifaire selon les contrats du Tempo d'EDF.
- **Votre appareil étant équipé d'un thermostat électronique 6 ordres, les changements commandés par le gestionnaire et le programmeur ne sont pas immédiats : il faut attendre environ 15 secondes avant leur prise en compte.**
- L'utilisation des ordres Conf.-1 et Conf.-2 se traduit par l'affichage sur l'écran à cristaux liquide de **CF**.

6. CONSEILS ET ENTRETIEN

Pour conserver les performances de l'appareil, il est nécessaire d'effectuer régulièrement un dépoussiérage de l'intérieur de celui-ci en passant l'aspirateur sur les grilles de l'appareil.

Pour enlever la poussière, utiliser un chiffon doux. Pour enlever une tache, humidifier le chiffon.

NE JAMAIS UTILISER DE PRODUITS ABRASIFS OU A BASE D'ACETONE QUI RISQUERAIENT DE DETERIORER LE REVETEMENT EPOXY.

TOUTES LES INTERVENTIONS SUR NOS APPAREILS DOIVENT ETRE EFFECTUEES HORS TENSION ET PAR UN PERSONNEL QUALIFIE ET AGREE.

Recommandations et conseils

Il convient de surveiller les enfants pour s'assurer qu'ils ne jouent pas avec l'appareil.

Veillez à ne rien introduire dans l'appareil.

Lors de la première chauffe, il peut s'échapper une odeur, ce phénomène disparaît après quelques minutes de fonctionnement.

Si votre appareil est équipé d'un délesteur : Le délestage étant prioritaire, il est possible que l'appareil ne chauffe pas, en cas de surconsommation momentanée (lave-linge + four + fer à repasser...). Ceci est normal. Dès rétablissement d'une consommation normale, l'appareil se remettra en chauffe.

Prévu pour être raccordé à un réseau d'alimentation électrique 230V~50Hz.

Cet appareil n'est pas prévu pour être utilisé par des personnes (y compris les enfants) dont les capacités physiques, sensorielles ou mentales sont réduites, ou des personnes dénuées d'expérience ou de connaissance, sauf si elles ont pu bénéficier, par l'intermédiaire d'une personne responsable de leur sécurité, d'une surveillance ou d'instructions préalables concernant l'utilisation de l'appareil.

7. AIDES AUX DIAGNOSTICS

L'appareil ne chauffe pas :

- S'assurer que les disjoncteurs de l'installation sont enclenchés, ou que le délesteur (si vous en avez un) n'a pas coupé l'alimentation de l'appareil. Vérifier la température de l'air de la pièce.

L'appareil ne suit pas les ordres de programmation :

- S'assurer de la bonne utilisation de la centrale de programmation (se reporter à son manuel d'utilisation).

L'appareil chauffe tout le temps :

- Vérifier que l'appareil n'est pas situé dans un courant d'air ou que le réglage de température n'a pas été modifié.
- En cas de problème (thermostat bloqué...), couper l'alimentation de l'appareil (fusible, disjoncteur.....) pendant environ 5 minutes pour faire repartir l'appareil.

Si le phénomène se reproduit fréquemment, faire contrôler l'alimentation par votre distributeur d'énergie.

Dans tous les autres cas contactez une personne qualifiée.



A la première mise en chauffe, une légère odeur peut apparaître correspondant à l'évacuation des éventuelles traces liées à la fabrication de l'appareil.

8. IDENTIFICATION DE VOTRE APPAREIL

IMPORTANT : LES CARACTERISTIQUES DE L'APPAREIL SONT INDIQUEES SUR L'ETIQUETTE SIGNALÉTIQUE.

	Cette marque de conformité, délivrée par le L.C.I.E (Laboratoire Central des Industries de l'Electricité) garantit les performances de ces appareils qui respectent les normes d'aptitude à la fonction en plus de l'ensemble des normes de sécurité en vigueur.
Cat. C	Les appareils portant cette estampille vous garantissent le niveau maximum de sécurité et de performance
	Cette marque de conformité, délivrée par le L.C.I.E (Laboratoire Central des Industries de l'Electricité) garantit que ces appareils respectent l'ensemble des normes de sécurité en vigueur.
CE	L'apposition de cette marque par le fabricant garantit que l'appareil respecte les directives communautaires européennes de sécurité (directive basse tension-dbt) et compatibilité électromagnétique (CEM).
Classe II 	Appareil de classe 2 : signifie que l'appareil est à double isolation et ne doit donc pas être raccordé au conducteur de protection (fil de terre).
IP...	Indice de Protection de l'enveloppe de l'appareil contre la pénétration des corps solides et liquides
IK...	Indice de résistance aux chocs de l'enveloppe de l'appareil.



LES DECHETS ELECTRIQUES NE DOIVENT PAS ETRE JETES AVEC LES DECHETS RECYCLER DANS LES CENTRES APPROPRIES.

Une plaque signalétique est placée en bas (côté commande) de votre appareil, elle permet de l'identifier.

Elle est composée de :

- La référence complète de l'appareil et son indice de fabrication (rep. A). (A préciser lors d'un retour SAV).
- La puissance en Watt (rep. B)
- La tension en Volt (rep. C)
- Les symboles (rep. D-E-F-G)
- La semaine et l'année de fabrication (rep. H)
- N° du constructeur (rep. I)
- N° de série (rep. J)

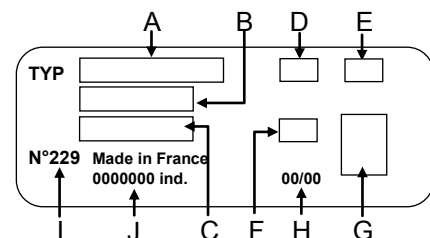

CONDITIONS DE GARANTIE

La Garantie est strictement limitée au remplacement gratuit ou à la réparation en usine de la pièce ou des pièces reconnues défectueuses. Le constructeur garantit ses appareils de chauffage électrique 2 ANS contre tous vices de fabrication. Dès que l'accord de principe est donné par le constructeur pour le retour des pièces, celles-ci doivent être expédiées franco de port et d'emballage dans les 15 jours. Les frais de démontage et de remontage ne peuvent en aucun cas être à titre de dommages et intérêts pour quelque cause que ce soit. Le constructeur ne peut en particulier être rendu responsable des conséquences directes ou indirectes des défauts tant sur les personnes que sur les biens et il est expressément stipulé par ailleurs que la charge d'installation des appareils ne lui incombe aucunement. La garantie ne peut pas intervenir si les appareils ont fait l'objet d'un usage anormal et ont été utilisés dans des conditions d'emploi autres que celles pour lesquelles ils ont été construits. Elle ne s'appliquera pas non plus en cas de détérioration ou accident provenant de négligence, défaut de surveillance ou d'entretien ou provenant d'une transformation du matériel.

ASSURANCE DU PERSONNEL :

En cas d'accident survenant à quel que moment et pour quelque cause que ce soit, la responsabilité du constructeur est limitée à son personnel propre et à sa fourniture.

CONTESTATION :

Dans le cas de contestation, quelques soient les conditions de vente et de paiement acceptés, le tribunal de commerce de Paris sera seul compétent. Les dispositions du présent bon de garantie ne sont pas exclusives du bénéfice au profit de l'acheteur de la garantie légale pour défauts et vices cachés qui s'applique en tout état de cause dans les conditions des articles 1641 et suivants du code civil.

Pour satisfaire à votre réclamation, veuillez rappeler les références portées sur la plaque signalétique fixée sur l'appareil.

✂

BON DE GARANTIE

TYPE :

PUISSANCE :

DATE DE
FABRICATION :

DATE DE
MISE EN SERVICE :

Cachet du vendeur

***CET APPAREIL A ÉTÉ ÉTUDIÉ, CONÇU ET RÉALISÉ AVEC SOIN
POUR VOUS DONNER ENTIÈRE SATISFACTION***

109, Boulevard Ney - 75018 PARIS
Tél. : +33.1.53.06.27.91 - Fax : +33.1.42.29.35.10

1. CHARACTERISTICS

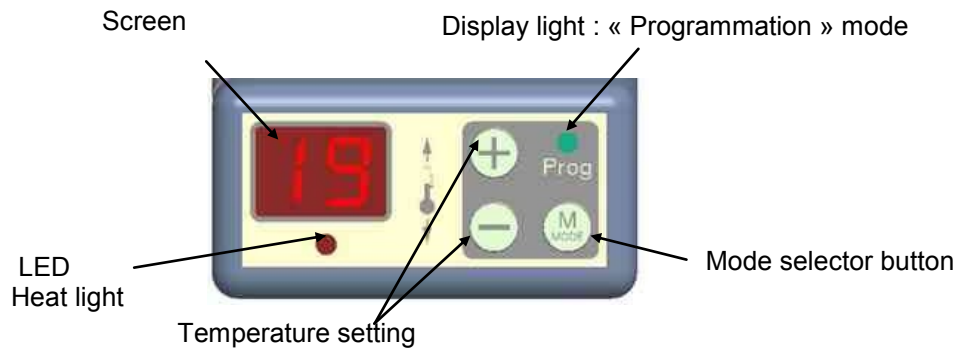

	REFERENCE	RATING (W)	TENSION (V)	INTENSITY (A)	HEIGHT (mm)	WIDTH (mm)	DEPTH (mm)
Horizontal	A691571	500	230	2.2	440	400	80+22
	A691573	1000		4.3		480	
	A691575	1500		6.5		640	
	A691577	2000		8.7		800	

2. INSTALLATION RECOMMANDATIONS

This appliance must be installed in a way that it enables the heater to brew a maximum air volume.

The appliance must be connected in a fixed horizontal position and in compliance with legal regulations.

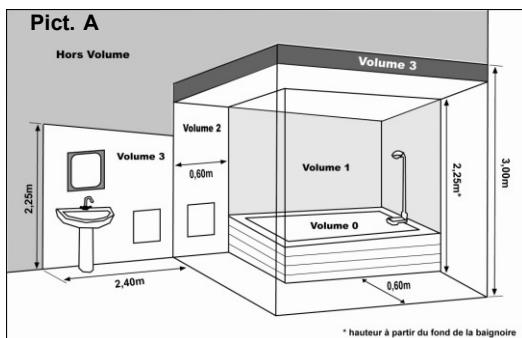

Protection volume (Pict. A)

This appliance can be installed in **volume 2 or 3**, provided that the power supply is protected by a residual circuit breaker of not more than 30mA.

IMPORTANT: « DO NOT COVER »



To avoid overheating, do not cover the heater in any circumstances. The picture sticker « DO NOT COVER » reminds you about this risk.

It is strictly forbidden to cover or block the shades or air outlets in order to avoid incidents or deterioration of the appliance. Please avoid installation close to windows or air outlets (chimneys, ventilation), behind curtains or doors. Please respect the minimum installation distances from the floor, walls, furniture, etc...

3. INSTALLATION AND WALL MOUNTING

The heater is fixed to the wall with a mounting bracket provided in the package.

The minimum distances between the heater and the surrounding elements must be respected for proper operation (diagram cons).

To fix the bracket to the wall proceed as follows:

- Remove the bracket snapped-on the heater using

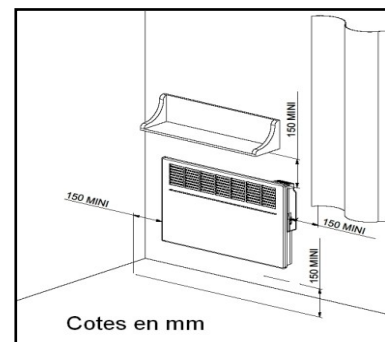

- o a screwdriver by turning the locking tabs.
- o Place the bracket against the wall vertically posing the lower latches on the floor.
- o Mark, drill and dowel 2 holes in the upper holes of the bracket (**A in picture 3 (1)**).
- o Slide the bracket upwards to superimpose the drilled holes in the wall and the bottom holes of the bracket (**picture 3 (2)**).
- o Mark, drill and dowel the upper holes, screw on the bracket.

The distances A, C and D (**pict. 4**) vary according to the convector output (see sheet below).

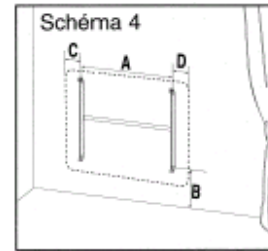

	OUTPUT	500 W	1000 W	1500 W	2000 W
HORIZONTAL	A (mm)	140 mm	178 mm	320 mm	405 mm
	B (mm)	195 mm	195 mm	195 mm	195 mm
	C (mm)	130 mm	150 mm	160 mm	197 mm
	D (mm)	130 mm	150 mm	160 mm	197 mm

4. ELECTRICAL CONNECTION

The electrical installation must be fitted with an Omni polar circuit breaker with a contact opening gap of at least 3 mm. The power supply must be protected by residual circuit breaker of not more than 30mA, especially when installed in a bathroom. **The pilot wire (black) must never be connected to the earth (yellow-green wire).**

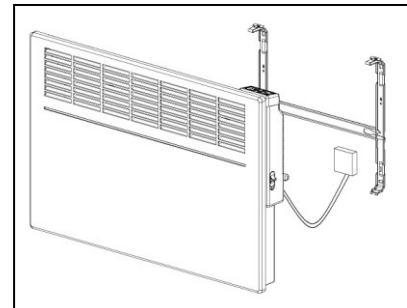

The electrical connection requires no disassembly. The heater should not be installed under a wall socket.

The heater is equipped with a 3-wire power cord. The power cord is to be connected to the wall connection box (Picture cons).

Respect the polarity:

Phase = Brown

Neutral = Blue/Grey

Pilot Wire = Black

If the power cord is damaged, it must be replaced by the manufacturer or its service agent or a similarly qualified person in order to avoid danger.

Installation:

The electrical installation must comply with standards in the country of installation.

Check the tight fit of the wires into the terminals of the wall outlet.

Note: The instructions for programming are sent by the side-cons signals, measured from the neutral.

Mode	Signal transmission	Measure to neutral
Comfort	—	0 Volt
Set back	⌒	230 Volts
Anti-frost	⌒	115 Volts: negative
Stop	⌒	115 Volts: positive

5. HOW TO USE YOUR APPLIANCE

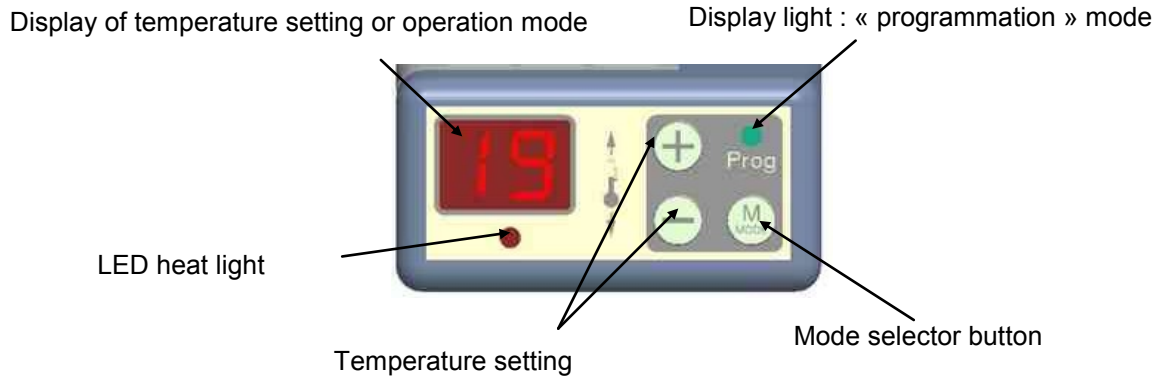

THE SELECTOR MODE ENABLES 5 FUNCTIONS:

FONCTIONS	SCREEN DISPLAY	
COMFORT	Displayed temperature (e.g. 19)	Holds temperature as to thermostat setting.
ECONOMY (SET-BACK)	EC	Holds temperature at ~-3.5°C below comfort temperature.
ANTI-FROST	HG	Holds temperature at ~7°C to avoid frost damage.
STOP	--	Stops all heating functions.
PROGRAMMATION	Displayed signal (function light PROG)	Enables functioning as of programmed orders.

ON/OFF SETTING (Picture here under):

To turn on the heater, put on the on/off switch (on the side of the appliance) on position 1.

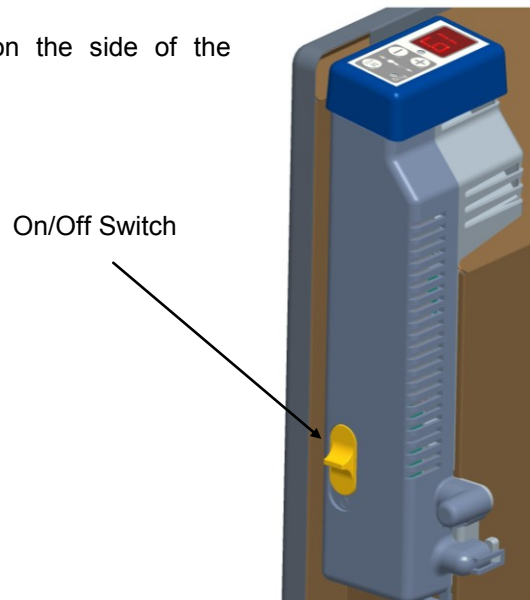

HEATING ON/OFF:

To start, push **MODE** button (picture cons) and the screen will display the comfort temperature (**19**).

To stop heating, push **MODE** button until « -- » appears (stand-by mode).

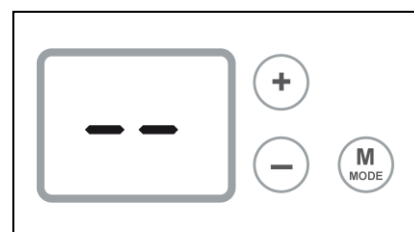

Note: Your settings remain in memory; the heater is just on standby.

COMFORT TEMPERATURE SETTING:

By using the **+** and **-** button, you can increase or decrease the set temperature by steps of 1°C. You can set your own desired temperature.

Close the doors of the room and wait several hours until the temperature stabilizes at the desired value.

If the set temperature does not suit you, increase or decrease the value by steps of 1°C.

Wait again a few hours to check the comfort temperature value.

Advise: We suggest you a reference temperature of **19°C**.

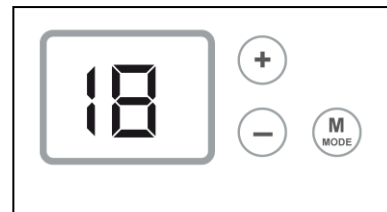

ECONOMY OVERRIDE FACILITY:

For short-term absence (more than 2 hours), this mode helps you to save energy and heating costs. This economic position will decrease the room temperature by 3.5°C compared to the chosen comfort temperature setting. To do this:

Press the **MODE** button until the display shows you the position « **EC** » (see picture).



It is possible to check the Economic setting by briefly pressing one of the two buttons **+** or **-**.

To change the « **EC** » temperature, press for 3 seconds on **MODE** and « **EC** » flashes. The modification is possible using the **+** or **-** buttons.

Press the **MODE** button to validate.

ANTI-FROST MODE:

For long-term absence (more than 24 hours), this mode helps to maintain the room temperature at about 7°C. This ensures maximum savings without taking the risk of irreversible freezing damages. To do this:

Press the **MODE** button until the display shows the position **HG** (*Hors-Gel* i.e. Anti-Frost in *French*).



HOW TO LOCK THE CONTROL BOX:

You have chose, for example, the Economy mode, press the **+** and **-** buttons simultaneously for approximately 3 seconds. The flashing of the display indicates that the keypad is locked up.

If you press any button on the keyboard, the display announces, by the symbol "**FF**", the impossibility to proceed for any orders.

To remove the keypad lock, operate as above.

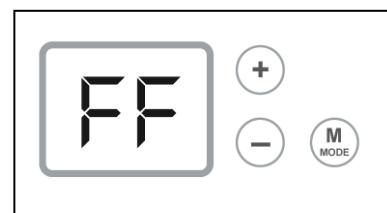

« PROG » MODE:

This mode permits the automatic operation through a programming unit.

To do this: Press the MODE button until the LED function light « **PROG** » is on.

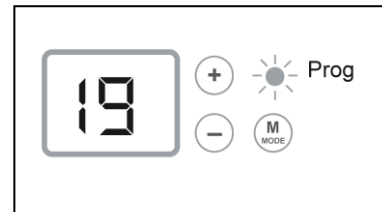

Signals through the programmer	Displayed symbols	Operation
STOP		Heating stops instantly
ECONOMY (Set back)		Set back of 3.5°C below the comfort temperature
ANTI-FROST		Holds temperature at ~7°C to avoid frost damage

PARTICULARITIES:

Please note that when ECONOMY, COMFORT or ANTI-FROST MODE is chosen by the user, priority is given to the ANTI-FROST and STOP orders sent by a programming unit. The function light “**PROG**” flashes when orders are received by the appliance.

MODE chosen by user	MODE by programmer	
	Anti-Frost signal	Stop signal
19		
EC		
HG		

DISPLAY SETTINGS (THERMOSTAT / THERMOMETER):

Exceptionally, it may occur that there is a gap between the displayed temperature and your thermometer. In this case, it is possible to harmonize the two settings.

This setting can be achieved only if your appliance is set between 17 and 23°C. All doors and windows must be closed. Wait for the stabilization of the temperature in the room (at least 6 hours) and avoid as much as possible whereabouts in the room. The temperature control should be placed in the middle of the room at 1.20 m from the floor. Do not place it on any furniture.

Set the comfort temperature with the **MODE** button, e.g. 19.

Push for 6 seconds on **MODE**, this will offer two possibilities:

1. Display is flashing **19**, a modification is possible:
 - Correct with the + and - buttons
 - Confirm with **MODE**



2. If « **FF** » is displayed, a modification is impossible (if temperature delta is more than 3°C or the comfort temperature setting is under 17°C or over 23°C).

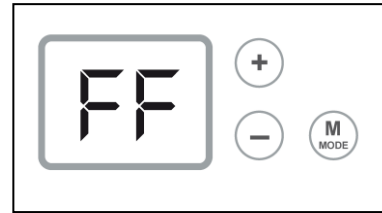

Note: Without any action on + or - for 15 seconds, the display returns on its initial position (19).

6. MAINTENANCE

To maintain the performance of the heater, it is necessary to regularly remove dust inside the appliance by vacuuming the front grid.

To remove outside dust, use a soft cloth. To remove a stain, moisten the cloth. Never use abrasives that can damage the various coatings.

NEVER USE ABRASIVE OR ACETONE WHICH COULD DAMAGE THE EPOXY COATING!

ALL INTERVENTIONS ON OUR APPLIANCES MUST BE CARRIED OUT OFF TENSION BY A QUALIFIED AND LICENSED PROFESSIONAL.

SUGGESTIONS:

Children should be monitored in order to avoid them to play with the heater.

Do not insert anything into the device.

When switched on for the first time, a smelling can be noticed, this phenomenon disappears after a few minutes of operation.

If your device is connected to a load-shedding network: When load shedding is set as a priority, it is possible that the heater does not work, in case of momentary over-consumption (washing machine + oven + iron). This is normal. Upon restoration of normal consumption, the unit will re-heat.

This heater is intended to be connected to a mains supply of 230V 50Hz. This device is not intended to be used by persons (including children) with physical, sensory or mental disability, or persons lacking experience or knowledge, unless they are supervised or have been instructed by a person responsible for their safety.

7. TROUBLE SHOOTING

The appliance is not heating:

- Ensure that the power installation is connected properly ; on the heater itself as well as on the main board and that the load shedding device (if any) does not cut off power supply.

The heater does not follow the programming instructions:

- Make sure that you use the programming unit as intended (see its manual).

The appliance is heating permanently:

- Verify that the device is not located in an air current or the temperature setting has not been changed.
- In case of a thermostat problem, cut the power (fuse, circuit breaker) for about 5 minutes and restart the device.



If the problem occurs frequently, check with your energy supplier. In all other cases please contact a qualified technician.



At the first use, a light smell related to the normal evacuation process on the heating element may occur.

8. IDENTIFICATION

IMPORTANT: THE FEATURES OF THE HEATER ARE ON THE RATING PLATE.

	This mark of conformity issued by LCIE (Laboratoire Central des Industries de l'Electricité) guarantees the performance of those devices that meet the French performance standards of comfort in addition to all safety standards in force.
Cat. C	Devices with this stamp guarantee the maximum level of safety and performance.
	This mark of conformity issued by LCIE (Laboratoire Central des Industries de l'Electricité) ensures that this device meets all applicable safety standards.
CE	This marking guarantees the compliance with European safety directives (Low Voltage Directive - LVD) and Electromagnetic Compatibility (EMC).
Class II 	Class 2 device: means the appliance is double insulated and must not be connected to the protective conductor (earth wire).
IP...	Protection index of the casing against penetration of solid and liquid intrusion.
IK...	Index of crashworthiness of the casing of the device.



ELECTRICAL WASTE MUST NOT BE DISPOSED OF TOGETHER WITH HOUSEHOLD WASTE. PLEASE RECYCLE THIS DEVICE IN APPROPRIATE CENTERS.

A rating plate is placed at the bottom (on the control side) of your device, it allows its identification.

It contains the following information:

- The complete reference number and its manufacturing index (A). (To be mentioned to the After-Sales-Service).
- The output in Watts (B)
- The tension in Volt (C)
- Norms and safety symbols (D-E-F-G)
- The week and year of production (H)
- Constructor number (I)
- Serial number (J)

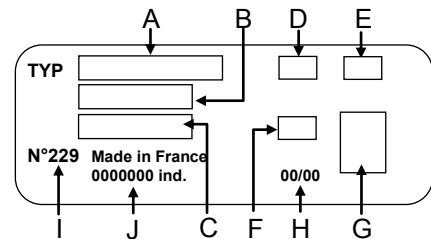

WARRANTY CONDITIONS

The warranty is strictly limited to the free replacement or to a repair in site of the part or parts declared defective. The manufacturer guarantees its electric heaters for 2 YEARS against any manufacturing defects. Once the agreement in principle was given by the manufacturer for the return of the parts, they must be sent at sender's cost within 15 days. The cost of demounting and reassembly can never be declared to be cause for charging the manufacturer for damages or interest for any reason whatsoever. The manufacturer shall in particular not be held responsible for direct or indirect consequences of defects on both people and property and it is expressly noted that the installation of its equipment is not its responsibility in any way. The warranty can not intervene if the devices have been improperly used or used in conditions of employment other than for which they were intended to. The warranty will not apply for damage or injury arising out of negligence, lack of supervision or maintenance or due to transformation of the equipment.

STAFF INSURANCE:

In the event of an accident occurring at any given time and for any reason whatsoever, the manufacturer's responsibility is limited to its own staff and its proper supply.

CONTESTATION:

In the case of claim, whatever the conditions of sales and payment, the Commercial Court of Paris will have exclusive jurisdiction. The provision of this warranty does not exclude any of the benefit of the purchaser of the legal warranty against latent defects and that in accordance to Articles 1641 and following of the French Civil Code.

To satisfy your claim, please note the references on the rating plate on the heater.

✕.....



WARRANTY STAMP	
TYPE:	DEALER STAMP
RATING:	
DATE OF MANUFACTURE:	
DATE OF INSTALLATION :	
<i>THIS HEATER HAS BEEN STUDIED, DESIGNED AND MADE WITH CARE TO GIVE YOU FULL SATISFACTION</i>	

109, Boulevard Ney - 75018 PARIS
Phone : +33.1.53.06.27.91 - Fax : +33.1.42.29.35.10



1. EIGENSCHAFTEN



	ART.NR.	LEISTUNG (W)	SPANNUNG (V)	STÄRKE (A)	HÖHE (mm)	LÄNGE (mm)	BREITE (mm)
Horizontal	A691571	500	230	2.2	440	400	80+22
	A691573	1000		4.3		480	
	A691575	1500		6.5		640	
	A691577	2000		8.7		800	

2. SICHERHEITSHINWEISE

Das Gerät muss so installiert werden, dass eine maximale Luftverwirbelung möglich wird.

Das Gerät muss in einer stabilen horizontalen Position an der Wand fixiert werden und muss nationalen und/oder baugerechten Sicherheitsvorschriften entsprechend montiert werden.

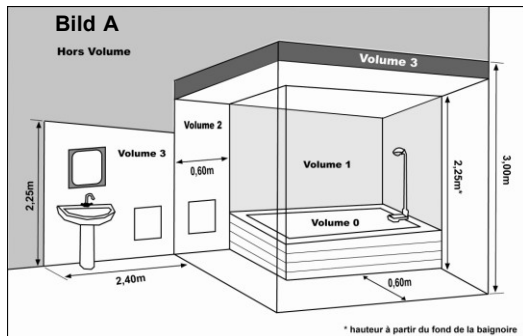

Sicherheitsvolumen (Bild A)

Dieses Gerät kann in **Volumen 2** oder **3** installiert werden, vorausgesetzt dass die elektrische Versorgung durch einen Differential-Reststrom-Schutz von mindestens 30mA abgesichert wird.

WICHTIG: « NICHT BEDECKEN »



Um Überhitzungsschäden zu vermeiden, bedecken Sie Ihr Heizgerät unter keinen Umständen. Der obige Bildaufkleber auf dem Gerät soll Sie an diese Warnung

erinnern.

Es ist strengstens verboten, die Lamellen oder Luftaustrittsöffnungen zu bedecken oder zu blockieren, um Hitzeunfälle oder –Schäden zu vermeiden. Bitte vermeiden Sie eine Installation in unmittelbarer Nähe zu Fenstern oder Luftöffnungen (Kamine, Ventilatorenschächte), hinter Gardinen oder Türen. Bitte respektieren Sie die Mindestabstände zu Decken, Böden und anderen in der Nähe befindlichen Gegenständen.

3. INSTALLATION UND MONTAGE

Der Heizkörper wird mit Hilfe eines Befestigungsbügels and der Wand befestigt, der in der Verpackung enthalten ist.

Um die korrekte Funktionsweise nicht zu beeinträchtigen, müssen die Mindestabstände zwischen dem Gerät und anderen in der Nähe befindlichen Gegenständen eingehalten werden (siehe Bild nebenstehend).

Um die Wandhalterung zu befestigen, gehen Sie folgendermaßen vor:

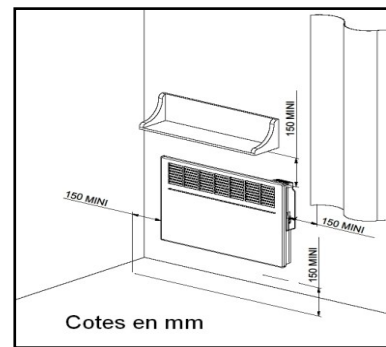

- Entfernen Sie die auf dem Gerät eingerastete Halterung mit Hilfe eines Schraubendrehers durch Drehen der Verriegelungen.
- Posieren Sie die Halterung vertikal an die Wand, mit den unteren Streben auf dem Boden (Die Halterung dient dabei als Schablone).
- Markieren, bohren und dübeln Sie die 2 oberen Löcher der Halterung (**Löcher A in Schema 3 (1)**).
- Schieben Sie den Bügel nach oben, bis die unteren Löcher der Halterung mit den in der Wand gebohrten Löchern deckungsgleich sind (**Schema 3 (2)**).
- Markieren, bohren und dübeln Sie die oberen Löcher und schrauben Sie den Befestigungsbügel an, prüfen Sie die korrekte Position und ziehen Sie die Schrauben fest.

Die Abstände A, C und D (**Schema 4**) variieren je nach Modellstärke (siehe Tabelle unten).

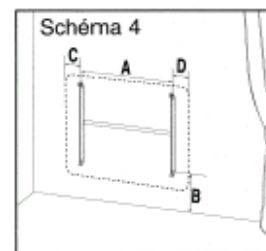
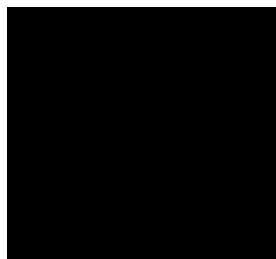

	MODELL	500 W	1000 W	1500 W	2000 W
HORIZONTAL	A (mm)	140 mm	178 mm	320 mm	405 mm
	B (mm)	195 mm	195 mm	195 mm	195 mm
	C (mm)	130 mm	150 mm	160 mm	197 mm
	D (mm)	130 mm	150 mm	160 mm	197 mm

4. ELEKTRISCHER ANSCHLUSS

Die Installierung muss mit einem allpoligen Abschaltssystem gesichert sein, dessen Kontaktöffnung mindestens 3mm weit ist. Die elektrische Versorgung des Gerätes muss durch einen Differential-Reststrom-Schutz von höchstens 30mA abgesichert sein, insbesondere wenn das Gerät im Badezimmer angebracht wird. **Das schwarze Pilotkabel darf in keinem Fall an das Erdungskabel (gelb-grün) angeschlossen werden!**

Der elektrische Anschluss ist ohne Ausbau oder Demontage des Heizgerätes möglich. Der Heizkörper sollte nicht unter einer

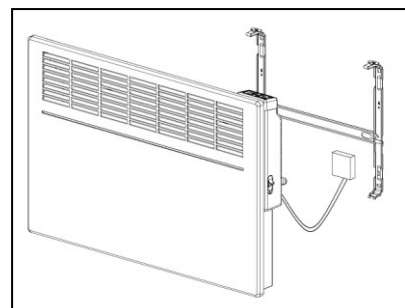

Steckdose montiert werden.

Das Gerät wird mit einem Anschlusskabel mit 3 Leitern geliefert. Dieses muss an eine Wandanschlusssdose angeschlossen werden (siehe Bild).

Beachten Sie folgendes Anschlussschema:

Phase = Braun Nullleiter = Blau/Grau Pilotkabel = Schwarz

Falls das Anschlusskabel beschädigt ist oder fehlt, muss es unbedingt vom Hersteller, seinem Kundendienst oder einem autorisierten Elektriker ausgetauscht werden, um Gefahren auszuschließen.

Anschluss:

Der elektrische Anschluss muss gültigen nationalen, regionalen oder gebäudespezifischen Normen und Sicherheitsvorschriften entsprechend durchgeführt werden (für Frankreich Norm NFC 15-100).

Überprüfen Sie die korrekte Verbindung der Stromdrähte an die Wandanschlusssdose.

Achtung: Die Impulse eines etwaigen Programmiergerätes werden durch die neben stehenden Signale übermittelt (gemessen am Nullleiter).

Mode	Signal transmission	Measure to neutral
Comfort	—	0 Volt
set back	⌒	230 Volts
Anti-frost	⌒	115 Volts negative
stop	⌒	115 Volts positive

5. BEDIENUNG

Anzeigefenster für Temperatur oder Modus-Funktion Kontrollleuchte für Programmiermodus

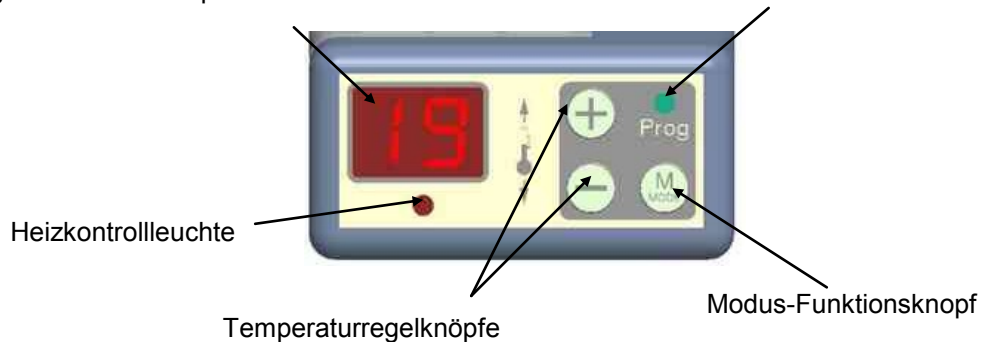

5 MÖGLICHE MODUS-EINSTELLUNGEN:

FUNKTION	ANZEIGE	
KOMFORT	Gewählte Temperatur (z.B. 19)	Hält die eingestellte Raumtemperatur.
ABSENKUNG (ECO)	EC	Bewirkt eine Temperaturabsenkung von ca. 3,5°C (gemessen zur eingestellten Raumtemperatur).
FROSTSCHUTZ	HG	Hält eine Raumtemperatur von ca. 7.5°C um Frostschäden zu vermeiden.
STOP	- -	Heizung stoppt.
PROGRAMMIERUNG	Anzeige des angeschlossenen Programmiergerätes (Kontrollleuchte PROG an)	Das Heizgerät folgt den gesendeten Programmiersignalen.

AN / AUS (Bild untenstehend):

Zur Inbetriebnahme stellen Sie den Schalter (an der Seite) auf die Position 1. Zur kompletten Abschaltung des Gerätes stellen Sie den Schalter auf die Position 0.

An/Aus-Schalter

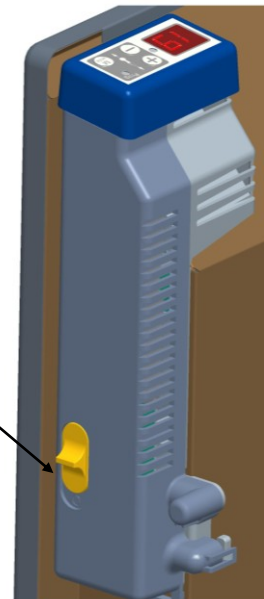

AN- / AUSSCHALTEN DES HEIZBETRIEBES:

Betätigen Sie den **MODE**-Schaltknopf (Bild nebenstehend). Im Anzeigefenster erscheint die Komfort-Temperatur (19).

Um den Heizbetrieb auszuschalten, betätigen Sie den **MODE**-Schaltknopf bis « -- » erscheint (Stand-by Modus).

Achtung: Alle Einstellungen bleiben erhalten; das Gerät befindet sich nur in Stand-by.

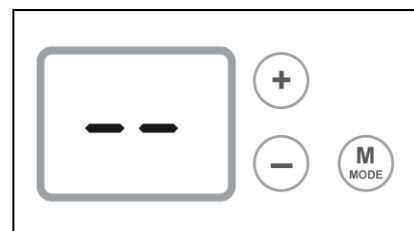

EINSTELLUNG DER KOMFORT TEMPERATUR:

Durch Betätigen der + und – Knöpfe, können Sie die eingestellte Komforttemperatur (19) in 1°C-Schritten je nach Ihrem Belieben verändern.

Haben Sie die Einstellung getätigt, warten Sie mehrere Stunden bis sich die Raumtemperatur stabilisiert hat.

Falls die erreichte Temperatur Ihnen missfällt, erhöhen oder verringern Sie erneut den eingestellten Wert in 1°C-Schritten.

Warten Sie erneut einige Stunden.

Hinweis: Wir raten Ihnen zu einer Komforttemperatur von 19°C (Werkseinstellung).

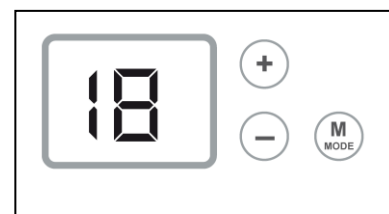

EINSTELLUNG DES ABSENK-MODUS (ECO):

Dieser Modus erlaubt einen sparsamen Energie- und Heizverbrauch während einer kurzzeitigen Abwesenheit (über 2 Stunden). Die ECO-Position erlaubt eine Raumtemperaturabsenkung von 3.5°C. Gehen Sie wie folgt vor:

Betätigen Sie den **MODE**-Schaltknopf bis « EC » in der Anzeige



erscheint (siehe Bild).

Durch kurzes Betätigen von + oder – können Sie die Absenkeinstellung überprüfen.

Um die « EC » Absenkttemperatur zu verändern, betätigen Sie 3 Sekunden lang den **MODE**-Schaltknopf bis « EC » blinkt. Erhöhen oder senken Sie die Temperatur mit Hilfe der + oder – Tasten.

Betätigen Sie den **MODE** –Schaltknopf um Ihre neue Einstellung zu bestätigen.

EINSTELLUNG DES FROSTSCHUTZ-MODUS:

Bei langfristiger Abwesenheit (mehr als 24 Stunden), erlaubt Ihnen diese Einstellung eine konstante Raumtemperatur von ca. 7°C. Dieser Modus verhindert durch minimalen Energieverbrauch eine irreversible Beschädigung des elektronischen Gerätes durch Frost. Zur Einstellung gehen Sie wie folgt vor:

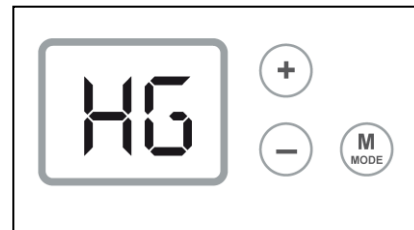

Betätigen Sie den **MODE**-Schaltknopf bis "HG" (*Hors-Gel* frz. für Frostschutz) in der Anzeige erscheint.

VERRIEGELUNG DER BEDIENUNG:

Betätigen Sie die + und – Tasten gleichzeitig für ca. 3 Sekunden. Das Blinken der Anzeige bestätigt die Verriegelung der Bedienung.

Jegliche Bedienung einer Taste ist nun unmöglich, die Anzeige bestätigt mit "FF", dass keine Bedienbefehle ausgeführt werden.



Um die Bedienung zu entriegeln, verfolgen Sie wie oben stehend.

PROGRAMMIER-MODUS:

Dieser Modus ermöglicht die automatische Steuerung durch ein externs Programmiergerät.



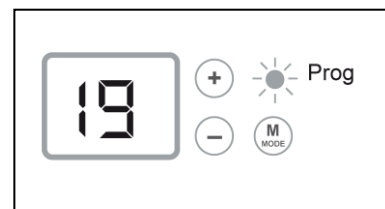

Zur Einstellung verfahren Sie wie folgt: Betätigen Sie den **MODE**-Schaltknopf bis die Programmleuchte « **PROG** » erscheint.



Signale durch Programmiergerät	Anzeigesymbole	Steuerung
STOP		Heizbetrieb aus.
ECONOMY (Absenkung)		Absenkung von 3.5°C unter Komfort-Temperatur
FROSTSCHUTZ		Betrieb bei ~7°C zur Vermeidung von Frostschäden

BESONDERHEITEN:

Bitte beachten Sie dass die vom Benutzer eingestellten Bediensignale ECONOMY (Absenkung), KOMFORT oder FROSTSCHUTZ vom Programmiergerät überschrieben werden können. Priorität haben FROSTSCHUTZ- und STOP-Signale der Programmiersteuerung. Die Kontrollleuchte "PROG" blinkt wenn Programmiersignale empfangen werden.

MODE Einstellung Benutzer	MODE Programmiergerät	
	Frostschutz-Signal	Stop-Signal
19	 	 
EC		
HG		

KORREKTUR DER ANZEIGE (THERMOSTAT / THERMOMETER):

In seltenen Fällen kann es vorkommen, dass die angezeigte Temperatur nicht mit der gemessenen Raumtemperatur übereinstimmt. In diesem Fall ist es möglich beide Anzeigen zu harmonisieren.

Die manuelle Korrektur kann nur erreicht werden, wenn Ihr Gerät zwischen 17 und 23°C eingestellt ist.

Alle Türen und Fenster müssen geschlossen sein.

Warten Sie auf die Stabilisierung der Raumtemperatur (mindestens 6 Stunden) und vermeiden Sie es, sich in dieser Zeit im Raum zu bewegen.

Das Thermometer sollte in Raummitte in 1.20m Bodenhöhe platziert werden, stellen Sie es nicht auf Möbel oder Gegenstände.

Wählen Sie die gewünschte Temperatur durch Betätigung des **MODE**-Schaltknopfs, z.B. 19.

Halten Sie **MODE** für 6 Sekunden, dies eröffnet Ihnen zwei Möglichkeiten:

1. Die Anzeige **19** blinkt, Sie können nun die Raumtemperatur anpassen (laut Thermometeranzeige):
 - Korrigieren Sie mit **+** oder **-**
 - Bestätigen Sie mit **MODE**
2. Falls « **FF** » angezeigt wird ist eine Korrektur nicht möglich (dies geschieht wenn das Temperaturdelta größer als 3°C ist oder falls sich die Komforttemperatur unter 17°C oder über 23°C befindet).

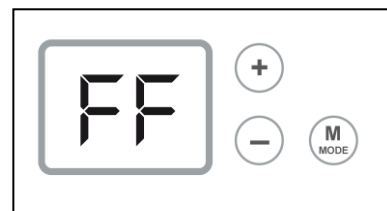

Hinweis: Ohne Betätigung auf **+** oder **-**, springt die Anzeige nach 15 Sekunden in die Ausgangsstellung (19) zurück.

6. WARTUNG

Zur Aufrechterhaltung der Leistungsfähigkeit der Heizung, ist es notwendig, regelmäßig Staub im Gerät durch Absaugen des Frontgitters zu entfernen.

Zur äußeren Staubentfernung benutzen Sie ein weiches Tuch, für hartnäckigere Flecken feuchten Sie dieses an. Verwenden Sie niemals Scheuermittel, das die verschiedenen empfindlichen Lacke und Beschichtungen angreifen kann.

VERWENDEN SIE NIEMALS SCHEUERMITTEL ODER ACETON DIE DIE

EPOXYBESCHICHTUNG BESCHÄDIGEN KÖNNTEN!

Alle Eingriffe an unseren Geräten dürfen nur von einem qualifizierten und lizenzierten Fachtechniker im ausgeschalteten spannungsfreien Zustand durchgeführt werden.

HINWEISE:

Kleine Kinder sollten immer unter der Aufsicht eines Erwachsenen bleiben, damit sie nicht mit dem Gerät spielen.

Stecken Sie keine Gegenstände in das Gerät.

Bei der ersten Inbetriebnahme des Geräts kann ein leichter Geruch wahrgenommen werden, dieser verliert sich nach einigen Minuten Betriebsdauer.

Ihr Gerät ist an ein elektrisches Lastverteilnetzwerk angeschlossen: Falls ein Lastabwurfsverteiler installiert ist, ist es möglich dass das Heizgerät wegen momentanem Überkonsum automatisch abschaltet (z.B. bei gleichzeitiger Bedienung von Waschmaschine + Herd + Bügeleisen etc.). Dies ist normal. Bei Rückkehr zu einem normalen Energieverbrauch, schaltet sich das Heizgerät automatisch wieder ein.

Dieses Gerät ist für ein Stromnetz von 230V 50Hz bestimmt. Die Bedienung darf nicht durch Personen (einschließlich Kinder) mit eingeschränkten physischen, sensorischen oder geistigen Fähigkeiten oder unerfahrene Benutzer ohne Beaufsichtigung oder Einweisung einer verantwortlichen Person verwendet werden.

7. HILFE ZUR FEHLERBESTIMMUNG

Das Gerät heizt nicht:

- Versichern Sie sich, dass die elektrische Installation korrekt durchgeführt wurde, überprüfen Sie die Wandanschlussdose als auch elektrische (Wand-)Sicherungen. Schließen Sie aus, dass ein eventueller Lastabwurfsverteiler die elektrische Stromversorgung kappt (siehe Vermerk oben).

Das Gerät berücksichtigt keine Programmiersignale:

- Überprüfen Sie die korrekte Benutzung des Programmiergerätes (lesen Sie sorgfältig dessen Benutzeranweisung).

Das Gerät heizt ununterbrochen:

- Überprüfen Sie, dass das Gerät nicht in Zugluft steht (offenes Fenster) oder dass die Temperatureinstellung verändert wurde.
- Im Falle einer Thermostat-Blockade, schalten Sie das Gerät komplett für 5 Minuten vom Strom ab und starten Sie die Elektronik erneut.





Wenn dieses Problem häufig auftritt, erkundigen Sie sich bei Ihrem Energieversorger. In allen anderen Fällen wenden Sie sich bitte an einen qualifizierten Techniker.



Bei der ersten Inbetriebnahme des Gerätes kann ein leichter Geruch auftreten, hervorgehend aus der Verbrennung von Ölrückständen während des Fabrikationsprozesses auf den Heizelementen.

8. IDENTIFIKATION

WICHTIG: ALLE WICHTIGEN INFORMATIONEN DES HEIZGERÄTES BEFINDEN SICH AUF DEM TYPENSCHILD.

	Dieses Konformitätssymbol wird vom LCIE ausgehändigt (Laboratoire Central des Industries de l'Electricité) und garantiert die Einhaltung französischer Komfort-Standards zusätzlich zu allen gültigen Sicherheitsstandards.
Cat. C	Geräte mit diesem Aufdruck garantieren maximale Sicherheit und Leistung.
	Dieses Konformitätssymbol wird vom LCIE ausgehändigt (Laboratoire Central des Industries de l'Electricité) und garantiert die Einhaltung aller gültigen Sicherheitsstandards in Frankreich.
	Dieses Symbol garantiert die Einhaltung der Europäischen Sicherheitsvorschriften (Niederspannungs-Richtlinie - LVD) und Elektromagnetische Verträglichkeit (EMV).
Class II 	Klasse 2 -Gerät: Doppelte Isolation aller Leiter. Das Gerät darf nicht an ein Erdungskabel angeschlossen werden.
IP...	Schutzindex des Gehäuses gegen Eindringen von festen und flüssigen Stoffen.
IK...	Index der Schockresistenz des Gehäuses.



**ELEKTRISCHE ABFÄLLE DÜRFEN NICHT ZUSAMMEN MIT HAUSMÜLL
ENTSORGT WERDEN. BITTE GEBEN SIE DIESES PRODUKT IN
ENTSPRECHENDEN RECYCLINGCENTERN AB.**

Das Typenschild, angebracht auf der unteren Hinterseite des Geräts, erlaubt dessen Identifizierung.

Es enthält folgende Informationen:

- Die komplette Artikelnummer und der Fabrikationsindex (A). (Kundendienst-Informationen).
- Wattstärke (B)
- Voltstärke (C)
- Normen und Sicherheitssymbole (D-E-F-G)
- Produktionswoche und -jahr (H)
- Bauherr-Nummer (I)
- Seriennummer (J)

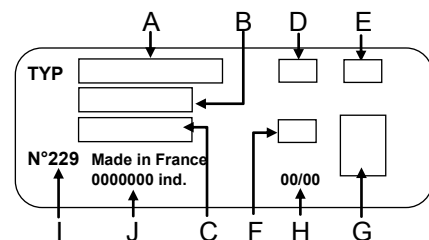

GARANTIEBEDINGUNGEN

Die Garantie bezieht sich ausschließlich auf den kostenlosen Ersatz oder Reparatur der für defekt erklärten Teile innerhalb des Kundendienstes des Herstellers. Der Hersteller garantiert seine elektrischen Heizungen für 2 Jahre gegen alle Fabrikationsfehler. Nachdem die grundsätzliche Zustimmung des Herstellers für die Rücksendung der Geräte gegeben wurde, müssen diese auf Kosten des Absenders innerhalb von 14 Tagen übermittelt werden. Jegliche Kosten für Demontage, sichere Verpackung und Transport müssen vom Absender getragen werden und gründen keinen Anlass zur Erstattung gegenüber dem Hersteller. Der Hersteller trägt insbesondere keine Verantwortung für direkte oder indirekte Folgen von Personen- und Sachschäden und es wird ausdrücklich darauf hingewiesen, dass die Installation der Geräte nicht seiner Verantwortung obliegt. Ein Garantieanspruch schließt sich aus, wenn die Geräte unsachgemäß benutzt worden oder ihrer Bestimmung entfremdet worden. Die Garantie gilt weiterhin nicht für Schäden oder Verletzungen durch Fahrlässigkeit, mangelnde Aufsicht oder Wartung oder durch Umbau des Gerätes oder Austausch dessen Komponenten.

MITARBEITERVERSICHERUNG:

Im Falle eines Unfalls, jederzeit und gleich aus welchem Grund, ist die Haftung des Herstellers auf sein eigenes Personal und dessen ordnungsgemäße Ausrüstung beschränkt.

STREITFALL (GERICHTSSTAND):

Im Falle einer Anfechtung, unabhängig von gültigen Verkaufs- und Zahlungsbedingungen, ist einzig das Handelsgericht in Paris Gerichtsstand und Erfüllungsort. Die Bereitstellung dieser Garantie schließt nicht bestehende gesetzliche Garantien gegenüber dem Käufer oder Endkunden gegen versteckte Mängel aus (gemäß Artikel 1641 und folgende des Französischen Bürgerlichen Gesetzbuches).

Um Ihren Anspruch einzufordern, notieren Sie bitte die Informationen des Typenschilds am Gerät.

✕.....



GARANTIEKARTE	
TYP:	HÄNDLERSTEMPEL
WATTSTÄRKE:	
PRODUKTIONS-DATUM:	
INSTALLATIONS-DATUM :	
<i>DIESES GERÄT WURDE ENTWICKELT, HERGESTELLT UND MIT SORGFALT ÜBERPRÜFT, UM IHNEN VOLLSTE ZUFRIEDENHEIT ZU GARANTIEREN.</i>	