

Для жилых помещений



FLC09800

Распределительные шкафы для скрытого монтажа IP41

Серия Estetica

Технические характеристики

- Степень защиты IP 41
- Класс электроизоляции II □
- Выпускаются с прозрачной дымчатой дверцей, с горизонтальными петлями
- Изготавливаются из следующих материалов:
Термопластик белого (RAL 9016) или серого цвета (RAL 7021), самозатухающий, стойкий к воздействию тепла и огня до температуры 650 °С (испытание нагретой проволокой) по стандарту ГОСТ 27483-87 (МЭК 60695-2-1)
- Допустимая температура установки от -15 до +60 °С
- Испытание на пожароопасность: методом давления шарика при температуре +85 С в соответствии со стандартом ГОСТ Р МЭК 60695-10-2
- Ударная прочность 6 Дж (класс IK 08)
- Корпус для скрытого монтажа имеет выдавливаемые входы для подвода гофрированных защитных труб
- Съёмная рама с DIN-рейками облегчает кабельную разводку

- Конструкция распределительных шкафов обеспечивает компенсацию любых погрешностей при монтаже (за счет наличия пазов в местах подвески передних частей)
- Распределительные шкафы изготавливаются по стандартам CEI 23-49(1996), V1, V2 и IEC 60670-24
- В комплект поставки распределительных шкафов входят:
 - Декоративные планки для закрытия отверстий в дверце корпуса (по 2 планки в комплекте, только для моделей без дверцы)
 - 4 крышки модулей на каждый ряд
 - 1 самоклеящаяся этикетка на каждый ряд
 - 1 табличка для сертификации по CEI 2351
 - Инструкция
- Для более полного удовлетворения потребностей при скрытом монтаже, основание и лицевую панель можно заказывать отдельно. (при монтаже серии Estetica в полые стены (г/к) используется основание 1SL0527A00, 1SL0528A00, 1SL0529A00)
- Распределительные шкафы не содержат Галогены и соответствуют RoHs (кроме оснований для г/к стен).



1SL001094F0001

Распределительные шкафы для скрытого монтажа IP41 Серия Estetica

4 модуля

8 модулей

12 модулей

С прозрачной дымчатой дверцей с горизонтальными петлями

RAL 9016 белый



Код изделия	Габаритные размеры (Ш x В x Г), мм	Упаковка, шт
Основание с лицевой панелью 1SL2024A00	160x180x90	1/24
Основание 1SL0520A00	114x168x73	1/25
Лицевая панель 1SL0531A00	160x180x23	1/25

Код изделия	Габаритные размеры (Ш x В x Г), мм	Упаковка, шт
Основание с лицевой панелью 1SL2028A00	230x180x90	1/14
Основание 1SL0521A00	215x183x73	1/18
Лицевая панель 1SL0535A00	230x180x23	1/18

Код изделия	Габаритные размеры (Ш x В x Г), мм	Упаковка, шт
Основание с лицевой панелью 1SL2032A00	300x180x90	1/10
Основание 1SL0522A00	284x183x73	1/14
Лицевая панель 1SL0539A00	300x180x23	1/14

С прозрачной дымчатой дверцей с горизонтальными петлями

RAL 7021 серый



Код изделия	Габаритные размеры (Ш x В x Г), мм	Упаковка, шт
Основание с лицевой панелью 12 037	160x180x90	1/24
Основание 1SL0520A00	114x168x73	1/25
Лицевая панель 1SL0553A00	160x180x23	1/25

Код изделия	Габаритные размеры (Ш x В x Г), мм	Упаковка, шт
Основание с лицевой панелью 12 038	230x180x90	1/14
Основание 1SL0521A00	215x183x73	1/18
Лицевая панель 1SL0554A00	230x180x23	1/18

Код изделия	Габаритные размеры (Ш x В x Г), мм	Упаковка, шт
Основание с лицевой панелью 12 042	300x180x90	1/10
Основание 1SL0522A00	284x183x73	1/14
Лицевая панель 1SL0555A00	300x180x23	1/14

Распределительные шкафы для скрытого монтажа IP41

Серия Estetica

18 модулей

24 модуля

36 модулей

С прозрачной дымчатой дверцей с горизонтальными петлями

RAL 9016 белый



FLC09010



FLC09011



FLC09012

Код изделия	Габаритные размеры (Ш x В x Г), мм	Упаковка, шт
Основание с лицевой панелью 1SL2033A00	410x180x90	1/6
Основание 1SL0523A00	384x183x73	1/9
Лицевая панель 1SL0541A00	410x180x23	1/9

Код изделия	Габаритные размеры (Ш x В x Г), мм	Упаковка, шт
Основание с лицевой панелью 1SL2034A00	300x395x100	1/5
Основание 1SL0524A00	280x370x80	1/4
Лицевая панель 1SL0546A00	300x395x23	1/4

Код изделия	Габаритные размеры (Ш x В x Г), мм	Упаковка, шт
1SL2036A00	300x545x100	1/3

С прозрачной дымчатой дверцей с горизонтальными петлями

RAL 7021 серый



FLC09016



FLC09017



FLC09018

Код изделия	Габаритные размеры (Ш x В x Г), мм	Упаковка, шт
Основание с лицевой панелью 12 043	410x180x90	1/6
Основание 1SL0523A00	384x183x73	1/9
Лицевая панель 1SL0556A00	410x180x23	1/9

Код изделия	Габаритные размеры (Ш x В x Г), мм	Упаковка, шт
Основание с лицевой панелью 12 044	300x395x100	1/5
Основание 1SL0524A00	280x370x80	1/4
Лицевая панель 1SL0547A00	300x395x23	1/4

Код изделия	Габаритные размеры (Ш x В x Г), мм	Упаковка, шт
12 046	300x545x100	1/3

Распределительные шкафы для скрытого монтажа IP41

Аксессуары для распределительных шкафов серии Estetica

Клеммные блоки

Клеммный блок представляет комбинацию из клеммных держателей и установленных в них клеммных реек (см. графу «Описание» в таблице).

Конфигурации клеммных блоков – стандартные. Для клеммных блоков нестандартного размера клеммные держатели и клеммные рейки поставляются раздельно. Поставляемые типоразмеры приведены в таблицах.



Код изделия	Описание	Упаковка, шт
12 492	На 8 модулей – состоит из 12540x1 + 12531x1 + 12532x1	10/40
12 495	На 12 модулей – состоит из 12541x1 + 12532x2	10/40
12 503	На 18 модулей – состоит из 12542x1 + 12531x1 + 12534x1	10/40
12 504	На 24 модуля – состоит из 12541x2 + 12531x2 + 12533x2	10/40
12 505	На 36 модулей – состоит из 12541x2 + 12531x2 + 12534x2	10/40

Клеммные держатели

RAL 7035 серый



Код изделия	Описание	Предназначается для распределительных шкафов	Упаковка, шт
12 540	На 8 модулей	1SL2008A00 – 1SL2028A00 – 12 038	12/144
12 541	На 12 модулей в ряд	1SL2012A00 – 1SL2032A00 – 12 042 1SL2014A00 – 1SL2034A00 – 12 044 1SL2016A00 – 1SL2036A00 – 12 046	12/144
12 542	На 18 модулей в ряд	1SL2013A00 – 1SL2033A00 – 12 043	12/108

Чтобы собрать клеммный блок, необходима клеммная рейка и соответствующий клеммный держатель. Оставляйте зазор между соседними рейками при установке их в один клеммный держатель.

Клеммные держатели и клеммные рейки поставляются раздельно. Это позволяет изготовить клеммный блок необходимого размера путем установки одной или двух клеммных реек в клеммный держатель. Преимущества такого подхода очевидны: существенная экономия достигается за счёт того, что Вы можете установить столько клемм, сколько Вам действительно необходимо.

В данной таблице приведены некоторые стандартные конфигурации.

Полный перечень конфигураций клеммных блоков для каждой модели шкафа приведён в техническом описании (стр 8/12)

Клеммные рейки



Код изделия	Описание кол. отв. x сечение (мм²) + кол. отв. x сечение (мм²)	Упаковка, шт
12 531	5x16	20/240
12 532	10x16 + 3x25	20/240
12 533	16x16 + 3x25	20/240
12 534	15x16 + 6x25	20/240
12 535	19x16 + 6x25	20/240

Каждая клеммная рейка может быть установлена в любой клеммный держатель. Рейка фиксируется в держателе двумя защёлками, которые входят в два отверстия, расположенные по краям рейки.

Распределительные шкафы для скрытого монтажа IP41

Аксессуары для распределительных шкафов серии Estetica

Крышки модулей



Код изделия	Цвет	Количество модулей	Упаковка, шт
1SL2857A00	RAL 9016 белый	1	50/1500
1SL2859A00	RAL 9016 белый	4	25/300
12 895	RAL 7021 серый	1	50/1500
12 896	RAL 7021 серый	4	25/300

Декоративные планки



Код изделия	Цвет	Упаковка, шт
1SL2868A00	RAL 9016 белый (поставляются парами)	10/120
12 869	RAL 7021 серый (поставляются парами)	10/120

Запасные двери



Прозрачная, дымчатая дверца	Непрозрачная дверца RAL 9016 белая	Предназначается для распределительных шкафов	Упаковка, шт
12 051	1SL2047A00	1SL2024A00 – 12 037	1/80
12 053	1SL2049A00	1SL2028A00 – 12 038	1/50
12 055	1SL2050A00	1SL2032A00 – 12 042 1SL2034A00 – 12 044 1SL2036A00 – 12 046	1/50
12 060	1SL2056A00	1SL2033A00 – 12 043	1/50

Приспособление для опломбирования



Код изделия	Упаковка, шт
12 860	50/1500

Основание шкафа - GWT 850 °C



При помощи данного набора шкафы серии Unibox, Estetica, Еуропа могут монтироваться в полые стены (r/k)

Код изделия	Описание	Упаковка, шт
1SL0527A00	8 модулей	1/18
1SL0528A00	12 модулей	1/14
1SL0529A00	24 модуля	1/8

Комплектуются набором для монтажа в полые стены (металлические лапки)

Габаритные размеры

Распределительные шкафы для скрытого монтажа IP 41 серии Estetica

Вид спереди

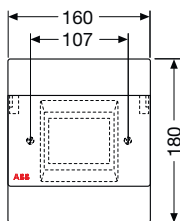

4 модуля

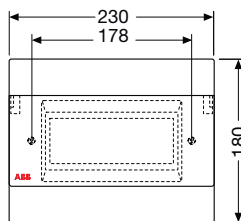

8 модулей

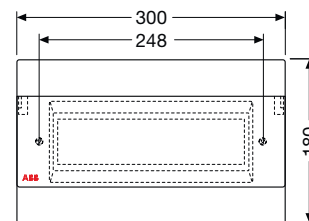

12 модулей

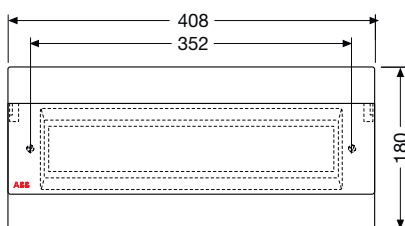

18 модулей

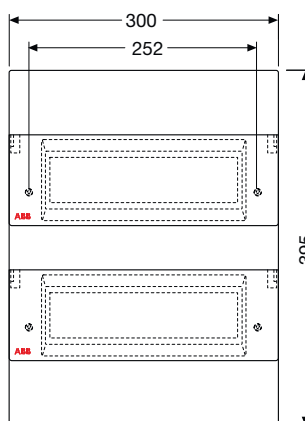

24 модуля

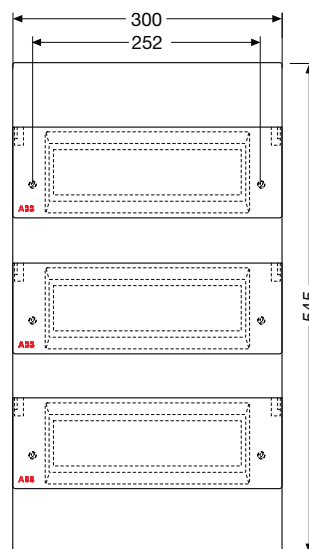

36 модулей

Вид сбоку

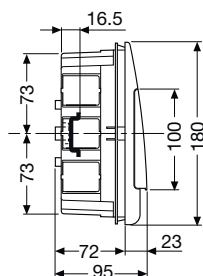

4 модуля

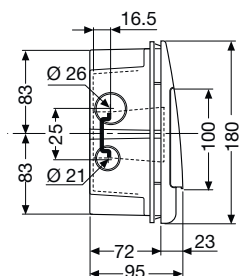

8/12/18 модулей

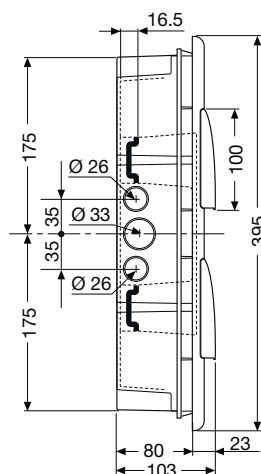

24 модуля

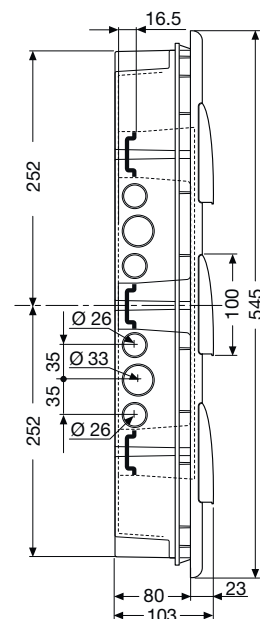

36 модулей

Габаритные размеры

Распределительные шкафы для скрытого монтажа IP 41 серии Estetica

Установочные размеры

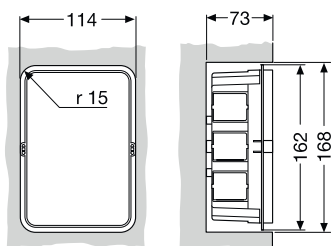

4 модуля

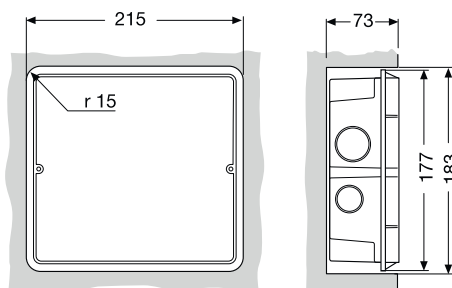

8 модулей

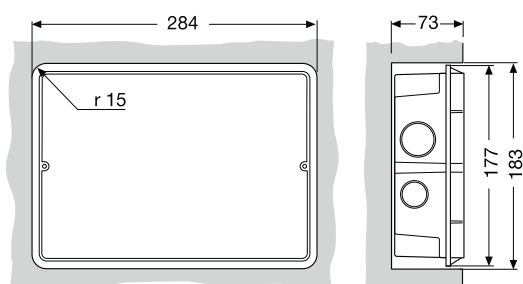

12 модулей

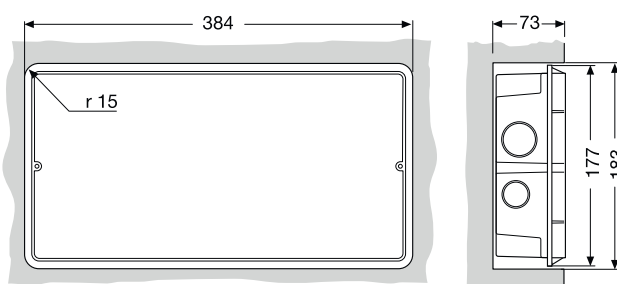

18 модулей

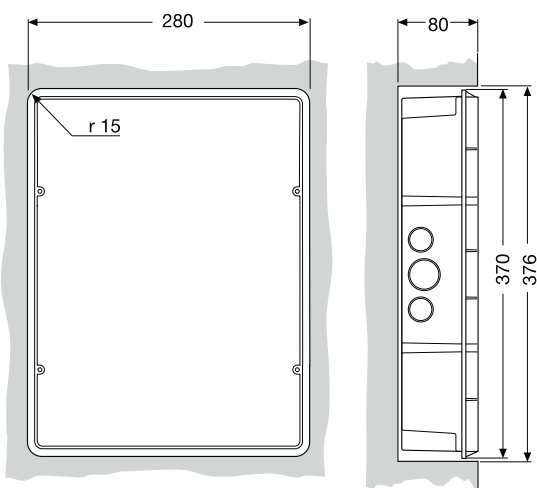

24 модуля

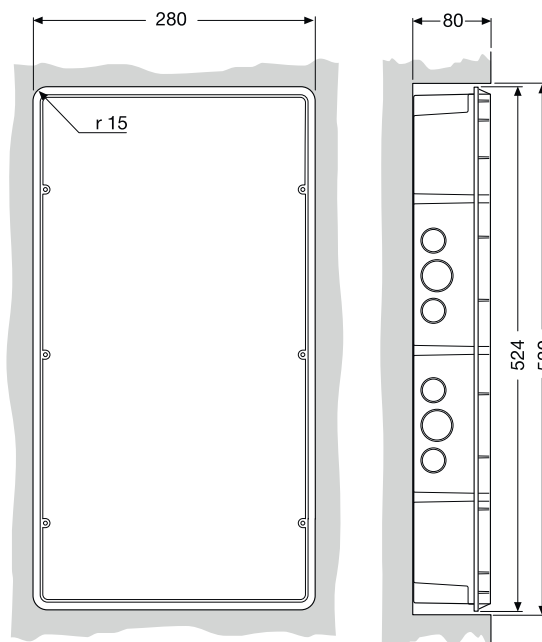

36 модулей

Количество
модулей

Код изделия

4 модуля	1SL2024A00 – 12 037 – 1SL0531A00 - 1SL0553A00
8 модулей	1SL2028A00 – 12 038 – 1SL0535A00 - 1SL0554A00
12 модулей	1SL2032A00 – 12 042 – 1SL0539A00 - 1SL0555A00
18 модулей	1SL2033A00 – 12 043 – 1SL0541A00 - 1SL0556A00
24 модулей	1SL2034A00 – 12 044
36 модулей	1SL2036A00 – 12 046

Дополнительная техническая информация и области применения

Примеры монтажа и важные подробности

Серии Unibox, Estetica и Europa для скрытого монтажа



1SLC001061F0001

▲ Комбинируя медные клеммные рейки с соответствующими пластмассовыми держателями клемм, можно оборудовать распределительный шкаф шинами нейтрالي (N) или земли (E).

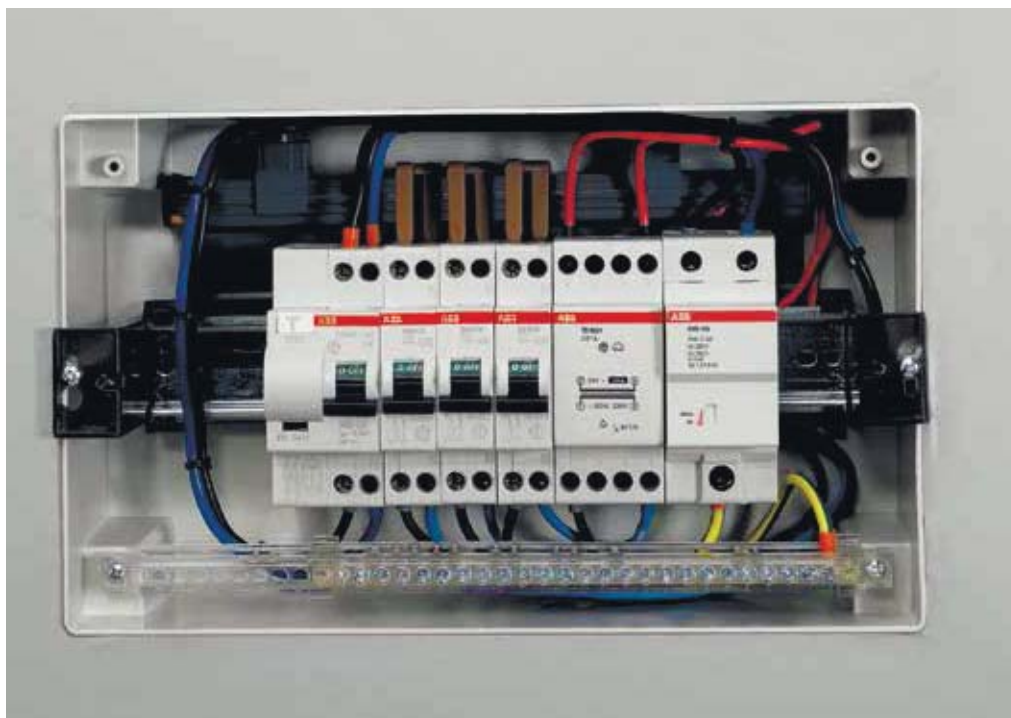

1SLC001061F0001



▲ Съемная рама выпускается также в однорядном исполнении, позволяя производить кабельную разводку на монтажном столе



▲ Удобные пазы для крепления рамы гарантируют надлежащую установку даже в том случае, когда основание бокса для скрытого монтажа установлено не по уровню.

8

Дополнительная техническая информация и области применения

Примеры монтажа и важные подробности

Серия Euro для скрытого монтажа



▲ Съемная рама с DIN-рейками упрощает кабельную разводку оборудования.



▲ Дополнительные боковые петли обеспечивают возможность перенавешивания дверцы, как с правой так и с левой стороны

◀ Много свободного пространства внутри бокса, что значительно облегчает и упрощает разводку.

Дополнительная техническая информация и области применения

Распределительные шкафы для модульных компонентов – сводная таблица технических характеристик

Распределительные шкафы для скрытого монтажа IP 40, IP41 с дверцей серии Estetica и Europa

КОД ИЗДЕЛИЯ	1SL2024A00 - 12 037	1SL2038A00 - 12 038 1SL2040A00 - 12 026 1SL2057A00 - 12 058	1SL2032A00 - 12 042 1SL2004A00 - 12 027 1SL2061A00 - 12 062	1SL2033A00 - 12 043	1SL2034A00 - 12 044 1SL2045A00 - 12 030 1SL2063A00 - 12 064	1SL2036A00 - 12 046 1SL2048A00 - 12 031 1SL2065A00 - 12 066	1SL2052A00 - 12 035 1SL2067A00 - 12 068
КОЛИЧЕСТВО МОДУЛЕЙ	4	8	12	18	24	36	54
ЦВЕТ	RAL 9016 белый RAL 7024 серый	RAL 9016 белый RAL 7024 серый RAL 7035 серый	RAL 9016 белый RAL 7024 серый RAL 7035 серый	RAL 9016 белый RAL 7024 серый	RAL 9016 белый RAL 7024 серый RAL 7035 серый	RAL 9016 белый RAL 7024 серый RAL 7035 серый	RAL 9016 белый RAL 7024 серый
С ПРОЗРАЧНОЙ ДВЕРЦЕЙ	Да	Да	Да	Да	Да	Да	Да
С НЕПРОЗРАЧНОЙ ДВЕРЦЕЙ	-	Да	Да	-	Да	Да	Да
ДВОЙНАЯ ИЗОЛЯЦИЯ	Есть	Есть	Есть	Есть	Есть	Есть	Есть
СТЕПЕНЬ САМОЗАТУХАНИЯ	Испытание нагрет. проволокой 650 °С	Испытание нагрет. проволокой 650 °С	Испытание нагрет. проволокой 650 °С	Испытание нагрет. проволокой 650 °С	Испытание нагрет. проволокой 650 °С	Испытание нагрет. проволокой 650 °С	Испытание нагрет. проволокой 650 °С
МАТЕРИАЛ	Термопластик	Термопластик	Термопластик	Термопластик	Термопластик	Термопластик	Термопластик
УДАРНАЯ ПРОЧНОСТЬ	6 Дж	6 Дж	6 Дж	6 Дж	6 Дж	6 Дж	6 Дж
РАБОЧАЯ ТЕМПЕРАТУРА	-15 °С до +60 °С	-15 °С до +60 °С	-15 °С до +60 °С	-15 °С до +60 °С	-15 °С до +60 °С	-15 °С до +60 °С	-15 °С до +60 °С
СТЕПЕНЬ ЗАЩИТЫ	IP 40	IP 40	IP 40	IP 40	IP 40	IP 40	IP 40
УСТОЙЧИВОСТЬ К ВОЗДЕЙСТВИЮ ТЕПЛА	до +85 °С	до +85 °С	до +85 °С	до +85 °С	до +85 °С	до +85 °С	до +85 °С
МАКС. РАССЕИВАЕМАЯ МОЩ- НОСТЬ (1)	19 Вт	25 Вт	29 Вт	40 Вт	45 Вт	68 Вт	85 Вт
СЪЕМНАЯ РАМА	-	Есть	Есть	Есть	Есть	Есть	Есть

(1) Значения максимальной рассеиваемой мощности рассчитаны для разности температур 30 °С согласно рекомендациям стандарта CEI 23-49.

Дополнительная техническая информация и области применения

Определение степени защиты IP, класса защиты от механических ударов IK, двойной изоляции и степени самозатухания

Степень защиты IP

1-я ЦИФРА: СТЕПЕНЬ ЗАЩИТЫ ОТ СОПРИКОСНОВЕНИЯ И ОТ ПРОНИКНОВЕНИЯ ВНУТРИ ПОСТОРОННИХ ТЕЛ

IP	Защита отсутствует
0	Защита отсутствует
1	Защищено от проникновения твердых тел диаметром более 50 мм
2	Защищено от проникновения твердых тел диаметром более 12 мм или длиной более 80 мм
3	Защищено от проникновения твердых тел размером более 2,5 мм
4	Защищено от проникновения твердых тел размером более 1 мм
5	Защита от вредных отложений пыли
6	Полная пыленепроницаемость

1-я цифра регламентируется стандартами CEI 70-1 и ГОСТ 14254-96

2-я ЦИФРА: СТЕПЕНЬ ЗАЩИТЫ ОТ ПРОНИКНОВЕНИЯ ВНУТРИ ЖИДКОСТЕЙ

IP	Защита отсутствует
0	Защита отсутствует
1	Защита от проникновения вертикально падающих капель воды
2	Защита от проникновения капель воды, падающих под углом не более 15° к вертикали
3	Защита от проникновения дождевых струй, падающих под углом не более 60° к вертикали
4	Защита от проникновения брызг воды с любого направления
5	Защита от струи воды, выбрасываемой на изделие с любого направления
6	Защита от струй воды, аналогичных морским волнам
7	Защита от проникновения воды при временном погружении
8	Защита от проникновения воды при неограниченно длительном погружении

2-я цифра регламентируется стандартами CEI 70-1 и ГОСТ 14254-96

1SLCR0504 F0001

Класс защиты от механических ударов IK по стандарту CEI EN 50102

Код IK	Энергия удара, Дж
00	Защита отсутствует
01	0.15
02	0.2
03	0.35
04	0.5
05	0.7
06	1
07	2
08	5
09	10
10	20

Используемое испытательное оборудование включает пружинный ударник, маятниковый ударник и вертикальный ударник.

Дополнительная техническая информация и области применения

Определение степени защиты IP, класса защиты от механических ударов IK, двойной изоляции и степени самозатухания

Двойная изоляция



Данный символ, изображаемый на распределительных шкафах, электрощитах, коробках и корпусах, указывает, что они сконструированы таким образом, что обеспечивают защиту от косвенных контактов за счет полной электроизоляции. Для этого они должны быть смонтированы с соблюдением инструкций, прилагаемых к изделию, и с использованием поставляемых аксессуаров (колпачков, закрывающих винты).

Степень защиты IP 40

У распределительных шкафов степень защиты IP 40 (невозможно ввести проволоку диаметром более 1 мм) обеспечивается за счет монтажа в них устройств со степенью защиты IP 40 и применения соответствующих аксессуаров (крышек модулей).

ЗАЩИТА ОТ ПРОНИКНОВЕНИЯ ТВЕРДЫХ ТЕЛ

1-я цифра кода	Краткое описание	Полное описание
0	Защита отсутствует	Никакая специальная защита не предусмотрена
1	Защищено от проникновения твердых тел диаметром более 50 мм	Должно быть невозможно проникновение большого участка поверхности человеческого тела, например руки (однако защита от умышленного проникновения не предусмотрена), или твердых тел диаметром более 50 мм
2	Защищено от проникновения твердых тел диаметром более 12 мм или длиной более 80 мм	Должно быть невозможно проникновение пальцев или аналогичных предметов с максимальной длиной 80 мм или твердых тел диаметром более 12 мм
3	Защищено от проникновения твердых тел размером более 2,5 мм	Должно быть невозможно проникновение инструментов, проволоки и т. п. диаметром или толщиной более 2,5 мм или твердых тел диаметром более 2,5 мм
4	Защищено от проникновения твердых тел размером более 1 мм	Должно быть невозможно проникновение проволоки или пластин толщиной более 1,0 мм или твердых тел диаметром более 1,0 мм
5	Защита от вредных отложений пыли	Неполная защита от пыли, однако количество проникающей пыли таково, что она не нарушает нормальную работу изделия
6	Полная пыленепроницаемость	Проникновение пыли предотвращено полностью

ЗАЩИТА ОТ ПРОНИКНОВЕНИЯ ВОДЫ

2-я цифра кода	Краткое описание	Полное описание
0	Защита отсутствует	Никакая защита не предусмотрена
1	Защищено от вертикально падающих капель воды	Падающие вертикально капли воды не должны вызывать повреждения изделия
2	Защищено от капель воды, падающих под углом не более 15° к вертикали	Капли воды, падающие под углом до 15° к вертикали, не должны вызывать повреждения изделия
3	Защита от капель воды, падающих под углом не более 60° к вертикали	Дождь, падающий под углом до 60° к вертикали, не должен вызывать повреждения изделия
4	Защищено от брызг воды, падающих под любым углом	Вода, разбрызгиваемая на оболочку с любого направления, не должна вызывать повреждения изделия
5	Защищено от струй воды, падающих под любым углом	Струя воды, выбрасываемая на оболочку с любого направления, не должна вызывать повреждения изделия
6	Защищено от проникновения морской воды	Волны или мощные струи воды не должны проникать в оболочку в количестве, достаточном для повреждения изделия
7	Защищено от проникновения воды при временном погружении	В оболочку, погруженную в воду при определенном давлении и на определенное время, вода не должна проникать в количестве, достаточном для повреждения изделия
8	Защищено от проникновения воды при длительном погружении	Изделие способно оставаться постоянно погруженным в воду при условиях, установленных изготовителем

Степени самозатухания

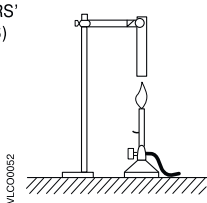
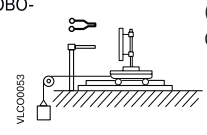
Испытания	Испыт. оборуд.	Стандарт	Цель испытаний	Результаты испытаний	Режимы испытаний		
					Источник тепла	Продолжит. испытаний	Проверяемый параметр
UL (UNDERWRITERS' LABORATORIES)		UL 94	Классификация поведения материала при контакте с пламенем горелки Бунзена	V0, если испытательный образец горит менее 5 секунд до погасания V1, если испытательный образец горит менее 25 секунд V2, если испытательный образец горит менее 25 секунд с падением раскаленных капель НВ, если образец горит более 25 секунд (максимальная скорость горения горизонтального образца 38 мм/мин) Может быть сопоставлено со стандартом ASTM D-635	Пламя горелки Бунзена	Пламя появляется на 10 секунд два раза подряд	Длительность горения
ИСПЫТАНИЕ НАГРЕТОЙ ПРОВОЛОКОЙ		ГОСТ 27483-87 (МЭК 695-2-1) CEI 50-11	Имитация термических напряжений, которые могут вызываться источником тепла или воспламенения (накаленные тела или кратковременно перегруженные резисторы), с целью оценки опасности возгорания	Любое проявление пламени должно прекратиться в течение 30 секунд после отвода нагретой проволоки. ИСПЫТАТЕЛЬНЫЕ ТЕМПЕРАТУРЫ 650°C 750°C 850°C 960°C	Проволока диаметром 4 мм	Нагретая проволока подводится на 30 секунд	Время до исчезновения пламени

Габаритные размеры Аксессуары

Крышки модулей

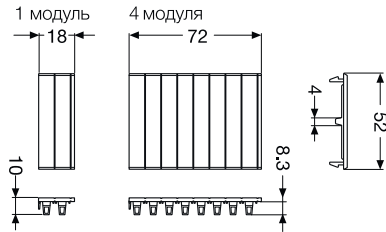

Код изделия	Количество модулей
1SL2857A00 – 12 895 – 12 861	1
1SL2859A00 – 12 896 – 12 863 – 12 555	4

Приспособление для опломбирования

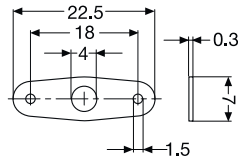

Код изделия
12 860

Кронштейн для крепления на стену

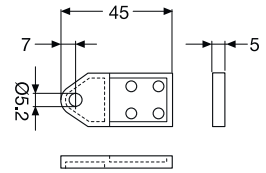

Код изделия
12 858

Рамка для полускрытого монтажа

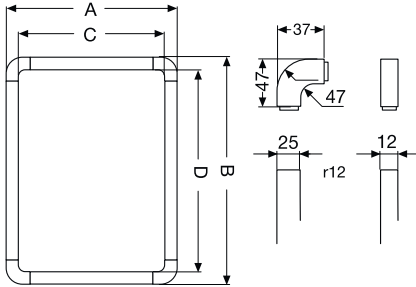

Код изделия	A	B	C	D
12 590	187	270	137	220
12 591	254	270	204	220
12 592	325	270	275	220
12 593	325	420	275	370
12 594	325	622	275	572
12 595	430	622	380	572
12 596	430	270	380	220
12 597	430	420	380	370
12 598	136	548	86	498
12 599	275	455	225	405

Двухслойные фланец кабельных вводов

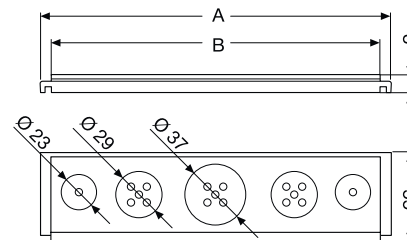

Код изделия	A	B
12 600	140	146
12 601	216	210
12 602	292	285

Жесткий фланец кабельных вводов

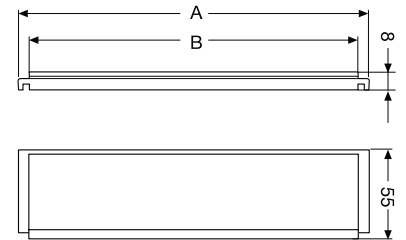

Код изделия	A	B
1SL0550A00	140	146
1SL0551A00	216	210
1SL0552 A00	292	285

Соединительный элемент для шкафов серии Unibox

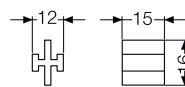

Код изделия
12 556

Фиксатор кабеля для шкафов серии Unibox

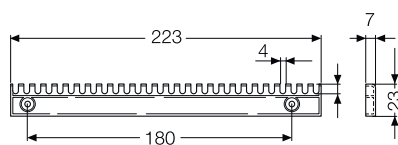

Код изделия
12 530

Муфта

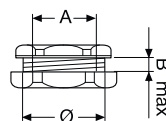

Код изделия	Ø	A	B
13 874	23	18	7
13 875	28.5	22	7
13 876	37	30	10

DIN-рейка

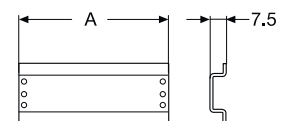

Код изделия	A
12 852	86
12 854	164
12 855	224
12 856	330

Габаритные размеры Аксессуары

Монтажный комплект для установки автоматических выключателей

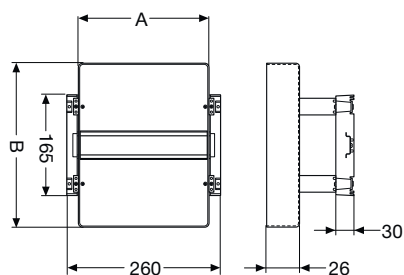

Код изделия	A	B
12 820	217	273
12 821	217	474
12 822	321	474

Внутренняя дверца

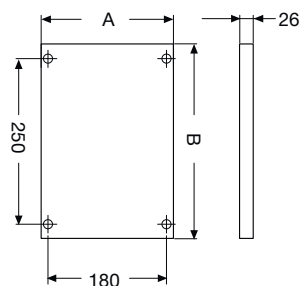

Код изделия	A	B
12 825	217	273
12 826	217	474
12 827	827	321

Монтажная плата из изолирующего материала

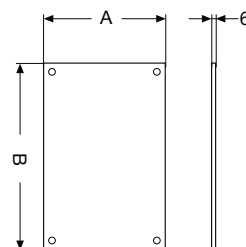

Код изделия	A	B
12 832	80	116
12 834	147	116
12 835	217	116
12 836	217	266
12 837	217	466
12 838	322	466

Металлическая монтажная плата для коробок IP 65

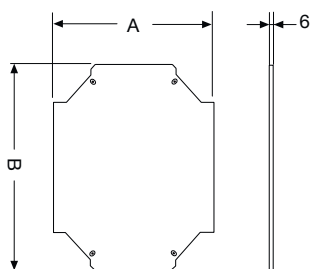

Код изделия	A	B
12 842	80	116
12 844	145	116
12 845	215	116
12 846	215	266
12 847	215	466
12 848	320	466

Металлическая монтажная плата для влагозащищенных коробок IP 55

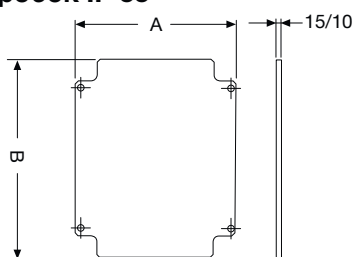

Код изделия	A	B
00 900	120	149
00 902	153	200
00 904	222	290

Металлическая монтажная плата для коробок IP 65 Пластиковая проставка

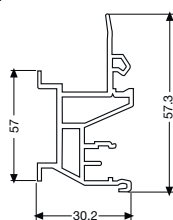

Код изделия
12 851

Универсальное ступенчатое сверло

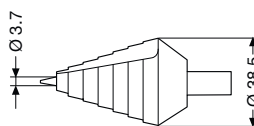

Код изделия
12 894

Декоративные планки (для серии Estetica)

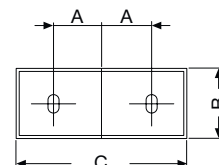

Код изделия	A	B	C
12 868	35	36	100.5
12 869	35	36	100.5

Сальники для труб

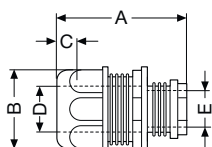

Код изделия	A	B	C	D	E
00 430	37	28	4.8	16.5	11.9
00 431	37	33.4	4.9	20.8	15.9
00 432	37.7	38.9	5	25.5	19.8
00 433	46.6	51	5.5	32.1	20.2
00 434	49.6	56.2	5.5	40.4	33.5
00 435	49.9	67.4	5.5	50.5	44

Распределительные шкафы

Сводная таблица

Распределительные шкафы для скрытого монтажа IP41

Распределительные шкафы для настенного монтажа IP40, IP41

Серия Unibox

Серия Estetica

Серия Europa

Серия Unibox

Серия Europa IP40

Для жилых помещений

Для жилых помещений

Для жилых помещений

Для жилых помещений/
административных и
торговых помещений

Для жилых помещений/
административных и
торговых помещений



Кол. модулей

С непрозрачной дверцей с вертикальной подвеской

С прозрачной дымчатой дверцей с вертикальной подвеской

С прозрачной дымчатой дверцей с горизонтальной подвеской

С непрозрачной дверцей с вертикальной подвеской

С прозрачной дымчатой дверцей с вертикальной подвеской

Без дверцы

С непрозрачной дверцей с вертикальной подвеской

С прозрачной дымчатой дверцей с вертикальной подвеской

Без дверцы

RAL 9016 белый

RAL 9016 белый

RAL 9016 белый
RAL 7021 серый

RAL 9016 белый
RAL 7035 серый

RAL 9016 белый
RAL 7035 серый

RAL 9016 белый

RAL 9016 белый

RAL 9016 белый

RAL 9016 белый
RAL 7035 серый

2

-

-

-

-

-

-

-

-

-

3

-

-

-

-

-

-

-

-

-

4

-

-

1SL2024A00 -
12 037
160x180x90

-

-

-

-

-

-

6

-

-

-

-

-

-

-

-

-

8

1SL0500A00
214x238x110

1SL0510A00
214x238x110

1SL2028A00 -
12 038
230x180x90

1SL2040A00 -
12 026
230x190x90

1SL2057A00 -
12 058
230x180x90

12 208
215x220x105

12 238
215x220x105

12 258
215x220x105

1SL2408A00 -
12 428
230x200x95

10

-

-

-

-

-

-

-

-

-

12

1SL0501A00
293x262x110

1SL0511A00
293x262x110

1SL2032A00 -
12 042
300x180x90

1SL2041A00 -
12 027
300x180x90

1SL2061A00 -
12 062
300x180x90

12 212
295x245x115

12 242
295x245x115

12 262
295x245x115

1SL2412A00 -
12 432
305x200x95

18

-

-

1SL2033A00 -
12 043
410x180x90

-

-

-

-

-

-

20

-

-

-

-

-

-

-

-

-

24

1SL0502A00
293x408x118

1SL0512A00
293x408x118

1SL2034A00 -
12 044
300x395x100

1SL2045A00 -
12 030
300x395x90

1SL2063A00 -
12 064
300x395x90

12 214
295x390x115

12 244
295x390x115

12 264
295x390x115

1SL2414A00 -
12 434
305x350x95

36

1SL0503A00
293x533x118

1SL0513A00
293x533x118

1SL2036A00 -
12 046
300x545x100

1SL2048A00 -
12 031
300x545x90

1SL2065A00 -
12 066
300x545x90

12 216
295x515x115

12 246
295x515x115

12 266
295x515x115

1SL2416A00 -
12 436
305x545x120

54

1SL0504A00
401x533x118

1SL0514A00
401x533x118

-

1SL2052A00 -
12 035
410x545x90

1SL2067A00 -
12 068
410x545x100

12 217
405x515x115



12 247
405x515x115

12 267
405x515x115

1SL2417A00 -
12 437
380x570x120

Распределительные шкафы

Сводная таблица

Распределительные шкафы для настенного монтажа IP40, IP41				Распределительные шкафы для настенного монтажа IP55 и IP65				Лицевые панели													
Серия Europa IP41		Серия Europa Polycarbonate		Серия Europa IP 55		Серия Fly IP 65		Серия Europa IP 65		Лицевые панели IP 40 и IP 55											
Для жилых помещений/ административных и торговых помещений		Для административных и торговых/ промышленных помещений		Для административных и торговых/ промышленных помещений		Для жилых/ административных и торговых/ промышленных помещений		Для административных и торговых/ промышленных помещений		Для административных и торговых/ промышленных помещений											
																					
С непрозрачной дверцей с вертикальной подвеской		С прозрачной дымчатой дверцей с вертикальной подвеской		Без дверцы		Без дверцы		С подпружиненной крышкой		С прозрачной дверцей		С непрозрачной дверцей с вертикальной подвеской		С непрозрачной дымчатой дверцей с вертикальной подвеской		С прозрачной дымчатой дверцей с вертикальной подвеской		Передняя панель			
RAL 9016 белый RAL 7035 серый		RAL 9016 белый RAL 7035 серый		RAL 9016 белый RAL 7035 серый		RAL 7035 серый		RAL 7035 серый		RAL 7035 серый		RAL 7035 серый		RAL 7035 серый		RAL 7035 серый		IP 40 RAL 7035 серый		IP 55 RAL 7035 серый	
-	-	2-4 модулей 12 702 105x175x85	1SL2402A00 - 12 422 50x140x65	-	-	2-4 модулей 12 742 - 12 722^{*)} 105x175x100	-	-	-	-	-	-	-	-	-	-	-	12 362 81x90x50	-	-	
-	-	-	-	-	-	-	-	-	-	-	-	-	-	-	-	-	-	12 363 99x90x50	-	-	
-	-	12 704 140x220x110	1SL2404A00 - 12 424 95x160x65	12 644 125x180x105	-	-	12 724 140x220x140	12 744 140x220x140	-	-	-	-	-	-	-	-	-	12 364 117x90x50	12 658 125x180x80	-	
-	-	-	1SL2406A00 - 12 426 140x160x65	12 646 160x180x105	-	-	-	-	-	-	-	-	-	-	-	-	-	-	12 659 160x180x80	-	
1SL2438A00 - 12 448 230x200x95	1SL2458A00 - 12 468 230x200x95	12 708 205x220x110	-	-	-	12 743 205x220x140	12 728 205x220x140	12 748 205x220x140	-	-	-	-	-	-	-	-	-	-	-	-	-
-	-	-	-	-	12 650 230x180x105	-	-	-	-	-	-	-	-	-	-	-	-	-	-	-	12 660 230x180x80
1SL2442A00 - 12 452 305x200x95	1SL2462A00 - 12 472 305x200x95	12 712 275x220x110	-	-	-	12 745 275x220x140	12 732 275x220x140	12 752 275x220x140	-	-	-	-	-	-	-	-	-	-	-	-	-
-	-	-	-	-	-	-	12 733 380x220x140	12 753 380x220x140	-	-	-	-	-	-	-	-	-	-	-	-	-
-	-	-	-	-	12 652 250x320x135	-	-	-	-	-	-	-	-	-	-	-	-	-	-	-	
1SL2444A00 - 12 454 305x350x95	1SL2464A00 - 12 474 305x350x95	12 714 275x370x110	-	-	-	12 746 275x370x140	12 734 275x370x140	12 754 275x370x140	-	-	-	-	-	-	-	-	-	-	-	-	-
1SL2446A00 - 12 456 305x545x120	1SL2466A00 - 12 476 305x545x120	12 716 275x570x110	-	-	-	12 747 275x570x140	12 735 380x370x140	12 755 380x370x140	-	-	-	-	-	-	-	-	-	-	-	-	-
1SL2447A00 - 12 457 380x570x120	1SL2467A00 - 12 477 380x570x120	12 718 380x570x120	-	-	-	-	12 736 275x570x140	12 756 275x570x140	-	-	-	-	-	-	-	-	-	-	-	-	-
-	-	-	-	-	-	-	12 738 380x570x140	12 758 380x570x140	-	-	-	-	-	-	-	-	-	-	-	-	-