

## Содержание

<b>Обзор типоряда СТ</b> .....	4
<b>Сертификация и маркировка</b> .....	6
<b>Типоряд СТ-D</b> .....	7
Преимущества .....	8
Данные для заказа .....	9
Функциональные диаграммы .....	11
Применение в схеме “звезда-треугольник” .....	13
Схемы подключения .....	14
Технические параметры .....	15
Графики предельных нагрузок .....	17
Указания по подключению .....	17
Габаритные чертежи .....	17
<b>Типоряд СТ-E</b> .....	19
Преимущества .....	20
Данные для заказа .....	21
Функциональные диаграммы .....	24
Применение в схеме “звезда-треугольник” .....	27
Схемы подключения .....	29
Технические параметры .....	30
Графики предельных нагрузок .....	32
Указания по подключению .....	32
Габаритные чертежи .....	32
<b>Типоряд СТ-S</b> .....	33
Преимущества .....	34
Данные для заказа .....	35
Аксессуары - данные для заказа и габаритные чертежи .....	38
Таблица перехода СТ-S 1SVR 430 ... → 1SVR 630 .....	39
Функциональные диаграммы .....	40
Применение в схеме “звезда-треугольник” .....	48
Схемы подключения .....	49
Технические параметры .....	52
Графики предельных нагрузок .....	54
Указания по подключению .....	55
Габаритные чертежи .....	55

# Электронные реле времени Типоряд СТ Обзор

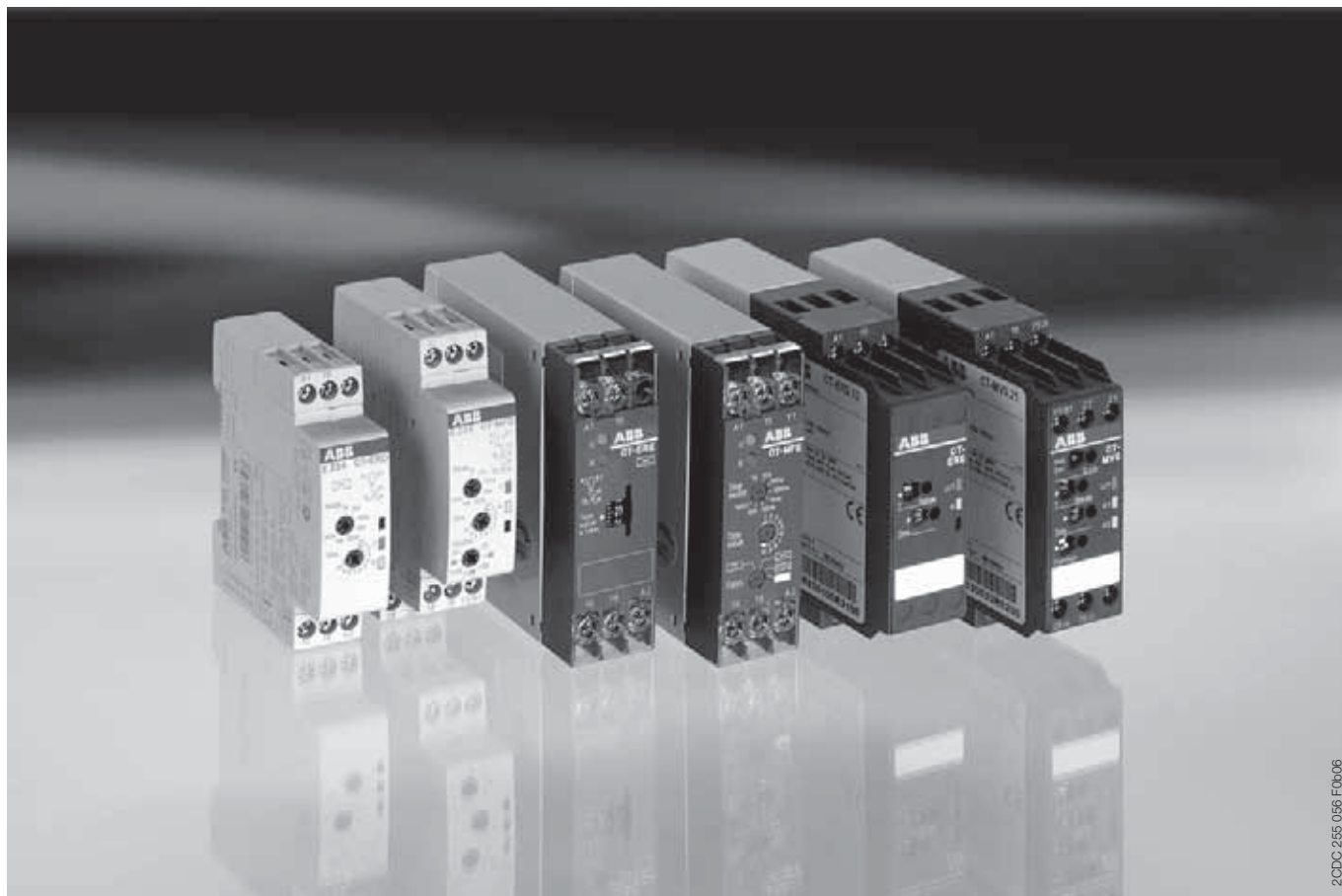

2CDC 255 056 F0006

## Особенности и отличия серий СТ-D, СТ-E и СТ-S

### Электронные реле времени СТ-D модульные реле времени

Идеально подходят для установки  
в распределительных щитах

**полная  
серия**

#### Характеристики:

- 2 многофункциональных реле
- 10 однофункциональных реле
- 1 или 2 переключающих контакта
- Управляющий вход: запуск временных функций осуществляется посредством приложения напряжения питания на управляющий вход, поляризованный, возможность подключения нагрузки параллельно
- Ширина: 17,5 мм, соответствует одному делению рейки в распределительных щитах
- Корпус светло-серого цвета RAL 7035.

### Электронные реле времени СТ-E экономичная серия

Идеальное сочетание цены и  
функциональности для OEM заказчика

#### Характеристики:

- 2 многофункциональных реле
- 11 однофункциональных реле
- 2 переключающих реле
- твердотельный выход для безконтактного переключения (СТ-MKE, СТ-AKE и СТ-EKE)
- Соединительные винты M3 (Pozidrive 1) для быстрого и простого подключения

### Электронные реле времени СТ-S продвинутая серия

Универсальность  
и экономичность

**новинки в серии  
СТ-S**

#### Характеристики:

- 8 многофункциональных реле
- 13 однофункциональных реле
- 8 переключающих реле
- 1 или 2 переключающих контакта
- 2-й переключающий контакт по выбору может быть быстродействующим
- Управляющий вход: запуск временных функций осуществляется через „сухие“ контакты или приложением напряжения питания на управляющий вход
- Подключение потенциометра с ДУ: при подключении внешнего потенциометра внутренний потенциометр выключен
- Пломбируемая прозрачная крышка для защиты от несанкционированного изменения пороговых и временных значений
- Встроенная табличка для маркировки

# Электронные реле времени Типоряд СТ Обзор

- ① Светодиоды для индикации рабочего состояния
- ② Настройка временного диапазона
- ③ Точная настройка требуемого времени задержки
- ④ Предварительный выбор требуемой временной функции
- ⑤ Установка 2-го переключающего контакта в быстродействующий

## Типоряд СТ-D

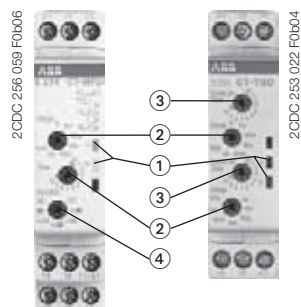

## Типоряд СТ-E

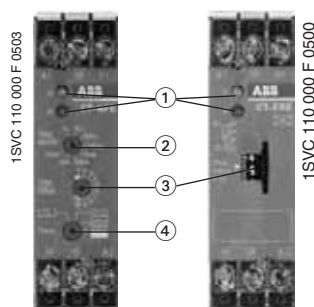

## Типоряд СТ-S

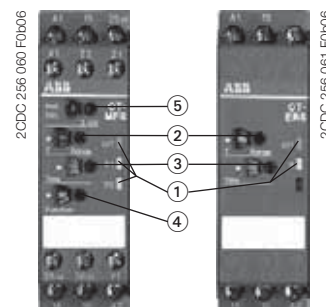

Функция времени	Типоряд СТ-D		Типоряд СТ-E		Типоряд СТ-S	
	Многофункциональные	Однофункциональные	Многофункциональные	Однофункциональные	Многофункциональные	Однофункциональные
Задержка при срабатывании (задержка при ВКЛ.)	CT-MFD	CT-ERD	CT-MFE, CT-MKE	CT-ERE, CT-EKE	CT-MVS, CT-MFS, CT-MBS, CT-WBS	CT-ERS
Задержка при отпускании (задержка при ОТКЛ.)	CT-MFD	CT-AHD	CT-MFE	CT-AHE, CT-ARE, CT-AKE	CT-MVS, CT-MFS, CT-MBS	CT-APS, CT-AHS, CT-ARS, CT-VBS
Задержка при срабат. (ВКЛ.) и отпуск. (ОТКЛ.)					CT-MVS, CT-MXS, CT-MFS, CT-MBS	
Импульс при срабатывании (импульс при ВКЛ.)	CT-MFD	CT-VWD	CT-MFE, CT-MKE	CT-VWE	CT-MVS, CT-MFS, CT-MBS, CT-WBS	
Импульс при отпускании (импульс при ОТКЛ.)	CT-MFD			CT-AWE	CT-MVS, CT-MFS, CT-MBS	
Импульс при срабат. (ВКЛ.) и отпуск. (ОТКЛ.)					CT-MXS	
Мигание с началом импульса	CT-MFD	CT-EBD	CT-MFE, CT-MKE		CT-MFS, CT-MBS, CT-WBS	
Мигание с началом паузы	CT-MFD		CT-MFE, CT-MKE	CT-EBE	CT-MFS, CT-MBS, CT-WBS	
Мигание с началом импульса или паузы					CT-MVS	
Генератор тактовых импульсов		CT-TGD			CT-MXS	
Формирователь импульсов	CT-MFD		CT-MFE		CT-MVS, CT-MXS, CT-MFS, CT-MBS	
Переключение "звезда-треугольник"		CT-SDD, CT-SAD				CT-SDS
Переключение "звезда-треугольник" с импульсом					CT-MVS.2x, CT-MFS, CT-MBS	
Переключение "звезда-треугольник" с двойной выдержкой при срабат.				CT-YDE, CT-SDE		
дополнительные функции (зависят от устройства)					CT-MVS, CT-MXS, CT-MFS, CT-MBS, CT-WBS	
Переключающее реле				CT-IRE		CT-IRS

## Технические параметры (выборочно)

Временные диапазоны	7 (0.05 с - 100 ч) CT-SDD, CT-SAD: 7 (0.05 с - 10 мин.)	Многофункциональные реле: 8 (0.05 с - 100 ч), однофункциональные реле: 5 одинарный диапазонов (0.05-1 с, 0.1-10 с, 0.3-30 с, 3-300 с, 0.3-300 мин.)	10 (0.05 с - 300 ч) CT-ARS, CT-SDS: 7 (0.05 с - 10 мин.)
Напряжение питания	Универсальные и широкие диапазоны	Широкие диапазоны   Один. и двойные диапазоны	Универсальные, широкие и одинарные диапазоны
Тип и количество контактов	1 или 2 переключающих контакта, CT-SDD, CT-SAD: 2 переключающих контакта	1 переключающий контакт CT-SDE: 1 НО контакт и 1 НЗ контакт CT-MKE, CT-EKE, CT-AKE: 1 тиристор	1 или 2 переключ. контакта, CT-MVS.21, CT-MFS, CT-MBS: 2-й переключ. контакт может быть быстродействующим, CT-SDS: 2 НО конт.
Управляющие входы	запуск через напряжение питания, поляризованные, возможность подключения нагрузки параллельно	запуск через питающее напряжение поляризованные, CT-MFE, CT-AHE, CT-AWE: со вспомогат. напряжением	запуск через напряжение питания, поляризованные, возможность подключения нагрузки параллельно, CT-CT-MFS, CT-MBS, CT-AHS: запуск через сухие контакты

# Электронные реле времени

## Типоряд СТ

### Стандарты и маркировка

1

■ существующие □ в стадии рассмотрения		CT-D																	
Стандарты		CT-MFD.12	CT-MFD.21	CT-ERD.12	CT-ERD.22	CT-AHD.12	CT-AHD.22	CT-VWD.12	CT-EBD.12	CT-TGD.12	CT-TGD.22	CT-SDD.22	CT-SAD.22						
	cULus	■	□	■	□	■	□	■	■	■	□	□	□						
	GL	□	□	□	□	□	□	□	□	□	□	□	□						
	Gost	■	■	■	■	■	■	■	■	■	■	■	■						
	CB scheme	■	□	■	□	■	□	■	■	■	□	□	□						
	CCC	■	□	■	□	■	□	■	■	■	□	□	□						
	RMRS	■	■	■	■	■	■	■	■	■	■	□	□						
<b>Маркировка</b>																			
	CE	■	■	■	■	■	■	■	■	■	■	■	■						
	C-Tick	■	□	■	□	■	□	■	■	■	□	□	□						

■ существующие □ в стадии рассмотрения		CT-E																		
Стандарты		CT-MFE	CT-ERE	CT-AHE	CT-ARE	CT-VVE	CT-AWE	CT-EBE	CT-YDE	CT-SDE	CT-IRE		CT-MKE	CT-EKE	CT-AKE					
	cULus	■	■	■	■	■	■	■	■	■	■		■	■	■					
	GL	■	■	■	■	■	■	■	■	■	■		■	■	■					
	Gost	■	■	■	■	■	■	■	■	■	■		■	■	■					
	CB scheme	■	■	■	■	■	■	■	■	■	■									
	CCC	■	■	■	■	■	■	■	■	■	■									
	RMRS	■	■	■	■	■	■	■	■	■	■		■	■	■					
<b>Маркировка</b>																				
	CE	■	■	■	■	■	■	■	■	■	■		■	■	■					
	C-Tick	■	■	■	■	■	■	■	■	■	■		■	■	■					

■ существующие □ в стадии рассмотрения		CT-S																		
Стандарты		CT-MVS.12	CT-MVS.2x	CT-MXS.22	CT-MFS.21	CT-MBS.22	CT-WBS.22	CT-ERS.12	CT-ERS.2x	CT-APS.12	CT-APS.2x	CT-AHS.12	CT-AHS.22	CT-ARS.12	CT-ARS.22	CT-VBS.1x	CT-SDS.2x	CT-IRS.1x	CT-IRS.2x	CT-IRS.3x
	cULus	■	■	■	■	■	■	■	■	■	■	■	■	□	□	■	■			
	GL	■	■	■	■	■	■	■	■	■	■	■	■	□	□	■	■			
	Gost	■	■	■	■	■	■	■	■	■	■	■	■	■	■	■	■	■	■	■
	CB scheme	■	■	■	■	■	■	■	■	■	■	■	■	□	□	■	■	■	■	■
	CCC	■	■	■	■	■	■	■	■	■	■	■	■	□	□	■	■	■	■	■
	RMRS	■	■	■	■	■	□	■	■	■	■	■	■	■	■	■	□	■	■	■
<b>Маркировка</b>																				
	CE	■	■	■	■	■	■	■	■	■	■	■	■	■	■	■	■	■	■	■
	C-Tick	□	□	□	□	□	□	□	□	□	□	□	□	□	□	□	□	□	□	□



# Электронные реле времени

Типоряд СТ-D

1

## Содержание

Типоряд СТ-D.....	8
Преимущества .....	8
Данные для заказа .....	9
Функциональные диаграммы .....	11
Схемы подключения.....	14
Технические параметры.....	15
Технические диаграммы, указания по монтажу проводов, габаритные чертежи.....	17

# Электронные реле времени Типоряд СТ-D Преимущества

## Типоряд СТ-D - модульные реле времени

Идеально подходят для установки в распределительных щитах

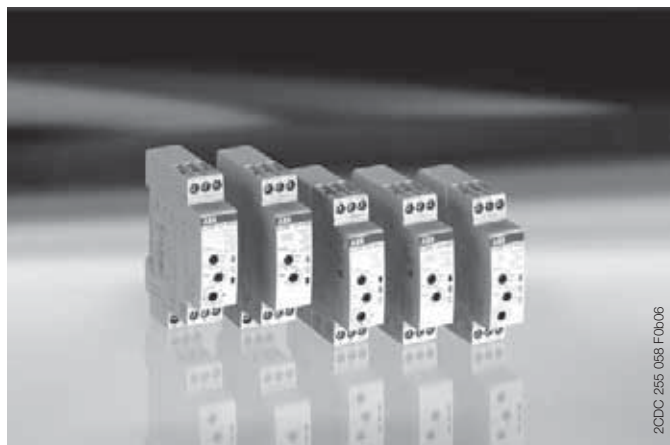

2CDC 255 058 F0b06

### Абсолютные шкалы

Прямая установка времени задержки без дополнительных вычислительных операций обеспечивает быструю и точную настройку.



2CDC 253 066 F0006



2CDC 253 132 F0006

### Индикация рабочего состояния

Светодиоды на лицевой панели отображают все изменения состояния, что упрощает ввод в эксплуатацию и поиск неисправностей.

### Свойства:

- 2 многофункциональных реле
- 10 однофункциональных реле
- Напряжение питания
- Мультидиапазон: 12-240 В AC/DC
- Широкий диапазон: 24-48 В DC, 24-240 В AC
- 7 временных диапазонов, от 0.05 с до 100 ч
- Ширина: 17.5 мм
- Корпус светло серого цвета RAL 7035
- Устройства:
  - с 1 переключающим контактом (250 В/6 А) или 2 переключающими контактами (250 В/5 А)
  - Управляющий вход: запуск временных функций посредством приложения напряжения на управляющий вход, поляризованный, возможность параллельного подключения нагрузки

### Стандарты/маркировка<sup>1)</sup>



<sup>1)</sup>частично в стадии рассмотрения

### Клеммы для подключения

Просторное клеммное пространство позволяет подключать провода сечением:  
- 2 x 1.5 мм<sup>2</sup> с наконечниками или  
- 2 x 2.5 мм<sup>2</sup> без наконечников.



2CDC 253 033 F0004

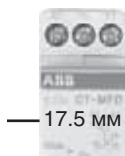

— 17.5 мм —

2CDC 253 021 F0004

### Ширина 17,5 мм

Благодаря ширине 17.5 мм, типоряд реле СТ-D идеально подходит для установки в распределительных щитах.

### Токи переключения

На реле времени типоряда СТ-D допускается выходная нагрузка до 6А для устройств с 1 переключающим контактом и до 5А для устройств с 2 переключающими контактами.



2CDC 252 048 F0b06

### Приборы управления

- ① Индикация рабочего состояния  
U: зеленый СИД  
напряжение питания  
[ ]  
отсчет времени  
R - желтый СИД:  
[ ]  
выходное реле возбуждено
- ② Выбор временного диапазона
- ③ Точная настройка времени задержки
- ④ Предварительный выбор временной функции

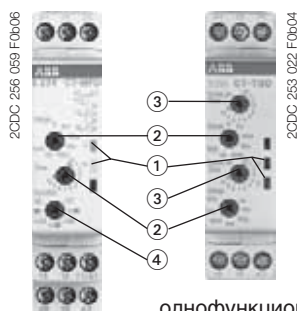

2CDC 256 069 F0b06

2CDC 253 022 F0b04

однофункциональное

многофункциональное

# Электронные реле времени

## Типоряд СТ-D

### Данные для заказа



CT-MFD.12



CT-MFD.21



CT-ERD.12



CT-ERD.22



CT-AHD.22

Тип	Номинальное напряжение питания	Управляющий вход	№ для заказа	Упак. ед. шт.	Вес кг
-----	--------------------------------	------------------	--------------	---------------	--------

#### Многофункциональное реле

**CT-MFD:** 7 функций<sup>1)</sup>, 7 диапазонов выдержки (0,05 с - 100 ч), 1 п.к., 2 СИДа

CT-MFD.12	24-48 В DC, 24-240 В AC	■	1SVR 500 020 R0000	1	0.060
-----------	----------------------------	---	--------------------	---	-------

**CT-MFD:** 7 функций<sup>1)</sup>, 7 диапазонов выдержки (0,05 с - 100 ч), 2 п.к., 2 СИДа

CT-MFD.21	12-240 В AC/DC	■	1SVR 500 020 R1100	1	0.065
-----------	----------------	---	--------------------	---	-------

#### С выдержкой при срабатывании (при ВКЛ.) ☒

**CT-ERD:** 7 диапазонов выдержки (0,05 с - 100 ч), 1 п.к., 2 СИДа

CT-ERD.12	24-48 В DC, 24-240 В AC		1SVR 500 100 R0000	1	0.060
-----------	----------------------------	--	--------------------	---	-------

**CT-ERD:** 7 диапазонов выдержки (0,05 с - 100 ч), 2 п.к., 2 СИДа

CT-ERD.22	24-48 В DC, 24-240 В AC		1SVR 500 100 R0100	1	0.065
-----------	----------------------------	--	--------------------	---	-------

#### С выдержкой при отпуске (при ОТКЛ.) ■■

**CT-AHD:** 7 диапазонов выдержки (0,05 с - 100 ч), 1 п.к., 2 СИДа

CT-AHD.12	24-48 В DC, 24-240 В AC	■	1SVR 500 110 R0000	1	0.060
-----------	----------------------------	---	--------------------	---	-------

**CT-AHD:** 7 диапазонов выдержки (0,05 с - 100 ч), 2 п.к., 2 СИДа

CT-AHD.22	24-48 В DC, 24-240 В AC	■	1SVR 500 110 R0100	1	0.065
-----------	----------------------------	---	--------------------	---	-------

<sup>1)</sup> Функции: выдержка при срабатывании (при ВКЛ.), выдержка при отпуске (при ОТКЛ.) со вспомогательным напряжением, проскальзывающий замыкающий контакт, проскальзывающий размыкающий контакт со вспомогательным напряжением, мигание с началом импульса, мигание с началом паузы, формирователь импульсов.

• Функциональные диаграммы ..... 11	• Схемы подключения ..... 14
• Технические параметры ..... 15	• Указания по монтажу проводов... 17
	• Габаритные чертежи ..... 17

# Электронные реле времени

## Типоряд CT-D

### Данные для заказа

1



CT-VWD.12



CT-EBD.12



CT-TGD.12



CT-TGD.22



CT-SDD.22

Тип	Номинальное напряжение питания	Управляющий вход	№ для заказа	Упак. ед. шт.	Вес кг
-----	--------------------------------	------------------	--------------	---------------	--------

#### С проскальзыванием при замыкании $1 \square \boxtimes$

**CT-VWD:** 7 диапазонов выдержки (0,05 с - 100 ч), 1 п.к., 2 СИДа

CT-VWD.12	24-48 В DC, 24-240 В AC		1SVR 500 130 R0000	1	0.060
-----------	----------------------------	--	--------------------	---	-------

#### Мигание с началом импульса $\square \boxtimes$

**CT-EBD:** 7 диапазонов выдержки (0,05 с - 100 ч), 1 п.к., 2 СИДа

CT-EBD.12	24-48 В DC, 24-240 В AC		1SVR 500 150 R0000	1	0.060
-----------	----------------------------	--	--------------------	---	-------

#### Генератор импульсов $\boxtimes \square$

**CT-TGD:** 2 x 7 диапазонов выдержки (0,05 с - 100 ч)<sup>2)</sup>, 1 п.к., 2 СИДа

CT-TGD.12	24-48 В DC, 24-240 В AC	■	1SVR 500 160 R0000	1	0.060
-----------	----------------------------	---	--------------------	---	-------

**CT-TGD:** 2 x 7 диапазонов выдержки (0,05 с - 100 ч)<sup>2)</sup>, 2 п.к., 2 СИДа

CT-TGD.22	24-48 В DC, 24-240 В AC	■	1SVR 500 160 R0100	1	0.065
-----------	----------------------------	---	--------------------	---	-------

#### Реле „звезда-треугольник“ $\triangle$

**CT-SDD:** 7 диапазонов выдержки (0,05 с - 10 мин), фиксированное время переключения 50 мс, 2 п.к., 2 СИДа

CT-SDD.22	24-48 В DC, 24-240 В AC		1SVR 500 211 R0100	1	
-----------	----------------------------	--	--------------------	---	--

**CT-SAD:** 7 диапазонов выдержки (0,05 с - 10 мин), регулируемое время переключения, 2 п.к., 2 СИДа

CT-SAD.22	24-48 В DC, 24-240 В AC		1SVR 500 210 R0000	1	
-----------	----------------------------	--	--------------------	---	--

<sup>2)</sup> Длительности импульсов и пауз могут устанавливаться независимо друг от друга: 2 x 7 временных диапазонов 0.05 с - 100 ч

• Функциональные диаграммы ..... 11	• Схемы подключения ..... 14
• Технические параметры ..... 15	• Указания по монтажу проводов... 17
	• Габаритные чертежи ..... 17



# Электронные реле времени

## Типоряд СТ-D

### Функциональные диаграммы

#### Примечания

##### Обозначения

- Напряжение питания не подано  
Выходной контакт разомкнут
- Напряжение питания подано  
Выходной контакт замкнут
- A1-Y1/B1 Управляющий вход с запуском временных функций посредством приложения напряжения питания

##### Принятые обозначения на устройстве и на графиках

- 1-й переключающий контакт всегда обозначается как **15-16/18**.
- 2-й переключающий контакт обозначается как **25-26/28**.
- НО контакты реле „звезда-треугольник“ обозначаются как **17-18** и **17-28**.
- Напряжение питания всегда подается на контакты **A1-A2**.

##### Функция желтого светодиода

Желтый светодиод **R** загорается при возбуждении выходного реле и гаснет при отключении реле.

#### ☒ **Задержка при включении (задержка при срабатывании), СТ-ERD, СТ-MFD**

Для отсчета времени задержки требуется непрерывная подача напряжения питания.

Отсчет времени начинается при подаче напряжения питания. Отсчет времени сигнализируется миганием зеленого светодиода. По истечении установленного времени срабатывает выходное реле и мигание зеленого светодиода переходит в непрерывное свечение.

После прерывания напряжения питания выходное реле возвращается в исходное состояние и время задержки сбрасывается.

Управляющий вход **A1-Y1/B1** в реле СТ-MFD отключен при выборе этой функции.

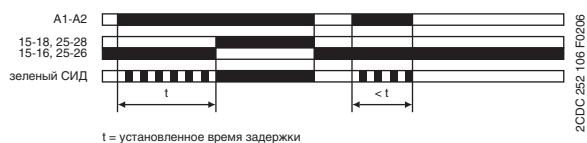

t = установленное время задержки

2CDC 252 106 F0206

#### ■ **Задержка при выключении - с вспомогательным напряжением (задержка при отпуске), СТ-AND, СТ-MFD**

Для отсчета времени задержки требуется непрерывная подача напряжения питания.

При замыкании управляющего входа **A1-Y1/B1** выходное реле немедленно активируется. Если управляющий вход **A1-Y1/B1** размыкается, то начинается отсчет установленного времени задержки. Отсчет времени сигнализируется миганием зеленого светодиода. По истечении установленного времени выходное реле возвращается в исходное состояние и мигание зеленого светодиода переходит в непрерывное свечение.

При повторном замыкании управляющего входа **A1-Y1/B1** до окончания времени задержки, происходит сброс времени и выходное реле не меняет положение. Отсчет времени начинается снова при повторном размыкании управляющего входа **A1-Y1/B1**.

При прерывании подачи напряжения питания выходное реле возвращается в исходное состояние и время срабатывания сбрасывается.

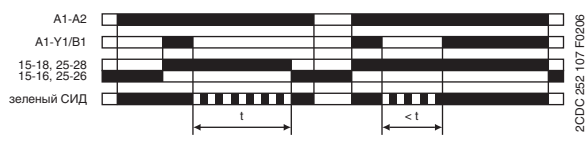

t = установленное время задержки

2CDC 252 107 F0206

# Электронные реле времени

## Типоряд СТ-D

### Функциональные диаграммы

#### 1. Проскальзывающий замыкающий контакт (импульс при включении), СТ-VWD, СТ-MFD

Для отсчета времени требуется непрерывная подача напряжения питания.

Выходное реле немедленно активируется при подаче управляющего напряжения питания и возвращается в исходное состояние по истечении установленного времени импульса. Отсчет времени сигнализируется миганием зеленого светодиода. По истечении установленного времени мигание светодиода переходит в непрерывное свечение.

При прерывании подачи напряжения питания выходное реле возвращается в исходное состояние и время задержки сбрасывается.

Управляющий вход **A1-Y1/B1** в реле СТ-MFD отключен при выборе этой функции.

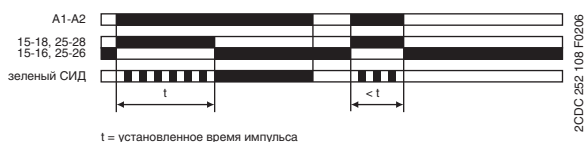

#### 1. Проскальзывающий размыкающий контакт - с вспомогательным напряжением, СТ-MFD

Для отсчета времени требуется непрерывная подача напряжения питания.

При поданном напряжении питания, размыкание управляющего контакта **A1-Y1/B1** приводит к немедленному срабатыванию выходного реле и отсчет времени начинается. Отсчет времени сигнализируется миганием зеленого светодиода. По истечении установленного времени импульса, выходное реле возвращается в исходное состояние и мигание светодиода переходит в непрерывное свечение.

При замыкании управляющего контакта **A1-Y1/B1** до истечения времени задержки выходное реле возвращается в исходное состояние и отсчитанное время задержки сбрасывается.

При прерывании подачи напряжения питания выходное реле возвращается в исходное состояние и время задержки сбрасывается.



#### 1. Мигание с началом импульса (повтор равных временных интерв., начало с ON), СТ-EBD, СТ-MFD

После приложения напряжения питания реле начинает работать в мигающем режиме с симметричным временем импульса и паузы. Цикл начинается с импульса ON. Время ON и OFF сигнализируется миганием зеленого светодиода, который мигает в два раза быстрее в течение времени OFF.

При прерывании подачи напряжения питания выходное реле возвращается в исходное состояние и время срабатывания сбрасывается.

Управляющий вход **A1-Y1/B1** в реле СТ-MFD отключен при выборе этой функции.

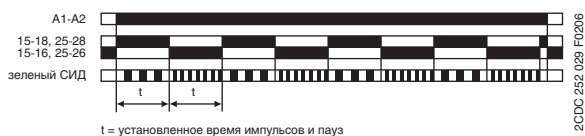

#### 1. Мигание с началом паузы (повтор равных временных интерв., начало с OFF), СТ-MFD

После приложения напряжения питания реле начинает работать в мигающем режиме с симметричным временем импульса и паузы. Цикл начинается с паузы OFF. Время ON и OFF сигнализируется миганием зеленого светодиода, который мигает в два раза быстрее в течение времени OFF.

При прерывании подачи напряжения питания выходное реле возвращается в исходное состояние и время срабатывания сбрасывается.

Управляющий вход **A1-Y1/B1** в реле СТ-MFD отключен при выборе этой функции.

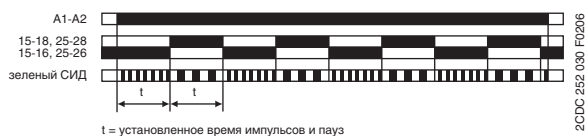

# Электронные реле времени

## Типоряд СТ-D

### Функциональные диаграммы

#### Формирователь импульсов, СТ-MFD

Для отсчета времени требуется непрерывная подача напряжения питания.

Замыкание управляющего входа **A1-Y1/B1** приводит к немедленному срабатыванию выходного реле и начинается отсчет времени. Замыкание или размыкание управляющего контакта **A1-Y1/B1** в период отсчета времени не оказывает влияния. Отсчет времени сигнализируется миганием зеленого СИД. По истечении заданного времени импульса ON выходное реле возвращается в исходное состояние и мигание светодиода переходит в непрерывное свечение. После окончания отсчета времени импульса ON, его можно снова запустить замыканием управляющего контакта **A1-Y1/B1**.

При прерывании подачи напряжения питания выходное реле возвращается в исходное состояние и время срабатывания сбрасывается.

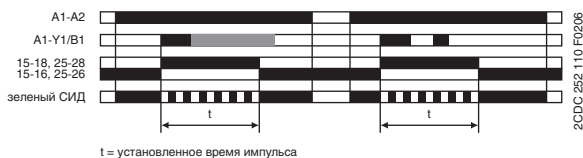

#### Генератор тактовых импульсов (повтор неравных временных интервалов, начало с импульса ON или паузы OFF), СТ-TGD

Для отсчета времени требуется непрерывная подача напряжения питания.

Если подано напряжение питания при разомкнутом управляющем входе **A1-Y1/B1**, реле начинает работу с импульса ON. Если подано напряжение питания при замкнутом управляющем входе **A1-Y1/B1**, реле начинает работу с паузы OFF.

Время импульса ON и паузы OFF сигнализируется миганием зеленого СИД, который мигает в два раза быстрее в течение времени паузы OFF.

Время импульса ON и паузы OFF регулируется независимо друг от друга.

При прерывании подачи напряжения питания выходное реле возвращается в исходное состояние и время срабатывания сбрасывается.



#### Переключение „звезда-треугольник“ (Запуск „звезда-треугольник“), СТ-SDD, СТ-SAD

Для отсчета времени требуется непрерывная подача напряжения питания.

При подаче напряжения питания на клеммы **A1-A2**, включается контактор „звезда“, подсоединенный к клеммам **17-18** и начинается отсчет установленного времени включения  $t_1$ . Отсчет времени сигнализируется миганием зеленого СИД. По истечении времени первый выходной контакт отключает контактор „звезда“.

После этого, начинается отсчет фиксированного времени переключения с контактора „звезда“ на контактор „треугольник“  $t_2 = 50$  мс. По окончании времени  $t_2$ , второй выходной контакт включает контактор „треугольник“, подсоединенный к клеммам **17-28**. Контактор „треугольник“ остается включенным все время пока на прибор поступает напряжение питания.



Схема цепи управления



Схема цепи питания

# Электронные реле времени Типоряд CT-D Схемы подключения

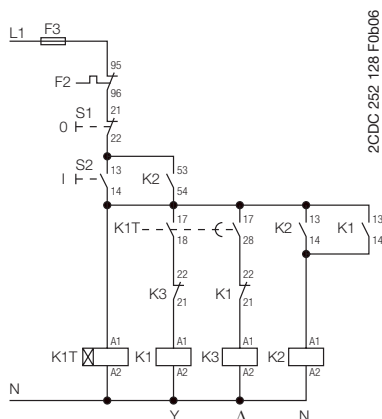
## CT-MFD.21

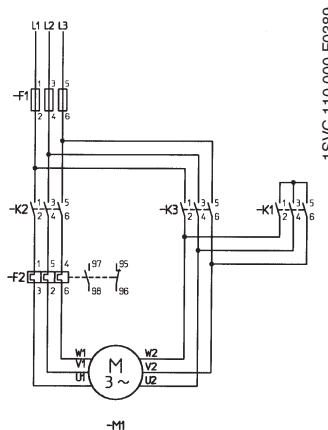
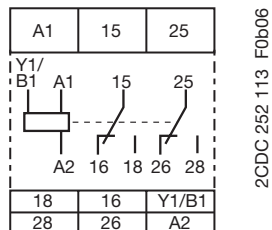

2CDC 252 113 F0b06

A1-A2 Питание:  
12-240 В AC/DC  
15-16/18 1. перекл. контакт  
25-26/28 2. перекл. контакт  
A1-Y1/B1 Управляющий вход

## CT-MFD.12

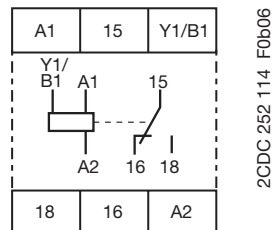

2CDC 252 114 F0b06

A1-A2 Питание:  
24-48 В DC  
или 24-240 В AC  
15-16/18 1. перекл. контакт  
A1-Y1/B1 Управляющий вход

## CT-ERD.22

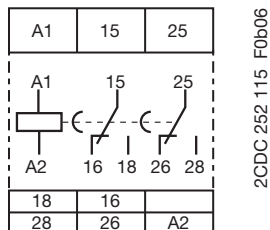

2CDC 252 115 F0b06

A1-A2 Питание:  
24-48 В DC  
или 24-240 В AC  
15-16/18 1. перекл. контакт  
25-26/28 2. перекл. контакт

## CT-ERD.12

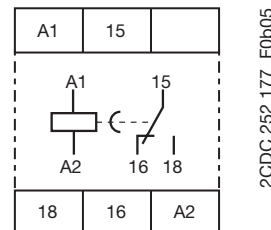

2CDC 252 177 F0b05

A1-A2 Питание:  
24-48 В DC  
или 24-240 В AC  
15-16/18 1. перекл. контакт

## CT-AHD.22

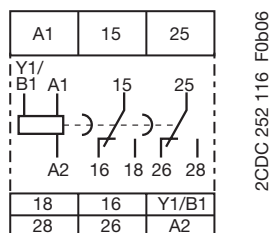

2CDC 252 116 F0b06

A1-A2 Питание:  
24-48 В DC  
или 24-240 В AC  
15-16/18 1. перекл. контакт  
25-26/28 2. перекл. контакт  
A1-Y1/B1 Управляющий вход

## CT-AHD.12

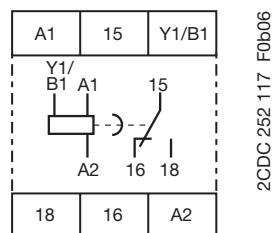

2CDC 252 117 F0b06

A1-A2 Питание:  
24-48 В DC  
или 24-240 В AC  
15-16/18 1. перекл. контакт  
A1-Y1/B1 Управляющий вход

## CT-VWD.12

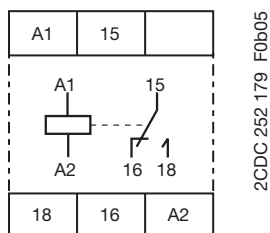

2CDC 252 179 F0b05

A1-A2 Питание:  
24-48 В DC  
или 24-240 В AC  
15-16/18 1. перекл. контакт

## CT-EBD.12

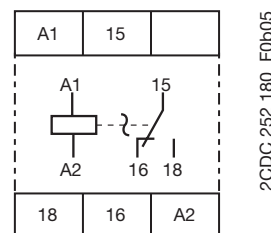

2CDC 252 180 F0b05

A1-A2 Питание:  
24-48 В DC  
или 24-240 В AC  
15-16/18 1. перекл. контакт

## CT-TGD.22

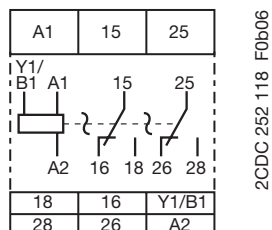

2CDC 252 118 F0b06

A1-A2 Питание:  
24-48 В DC  
или 24-240 В AC  
15-16/18 1. перекл. контакт  
25-26/28 2. перекл. контакт  
A1-Y1/B1 Управляющий вход

## CT-TGD.12

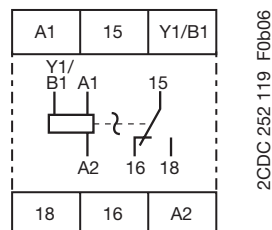

2CDC 252 119 F0b06

A1-A2 Питание:  
24-48 В DC  
или 24-240 В AC  
15-16/18 1. перекл. контакт  
A1-Y1/B1 Управляющий вход

## CT-SDD.22

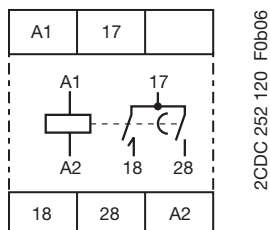

2CDC 252 120 F0b06

A1-A2 Питание:  
24-48 В DC  
или 24-240 В AC  
17-18 1. НО контакт  
(контактор "звезда")  
17-28 2. НО контакт  
(контактор  
„треугольник“)

## CT-SAD.22

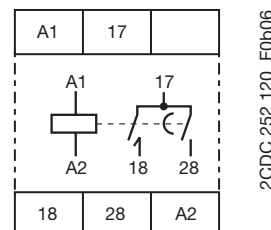

2CDC 252 120 F0b06



A1-A2 Питание:  
24-48 В DC  
или 24-240 В AC  
17-18 1. НО контакт  
(контактор "звезда")  
17-28 2. НО контакт  
(контактор  
„треугольник“)

# Электронные реле времени

## Типоряд СТ-D

### Технические параметры

Данные при  $T_a = 25^\circ\text{C}$  и номинальных значениях, если не указано другое

Тип		СТ-D с 1 пк	СТ-D с 2 пк	
<b>Входная цепь - цепь питания</b>				
Номинальное напряжение питания $U_s$	A1-A2	24-240 В AC/24-48 В DC		
	A1-A2	-	12-240 В AC/DC (СТ-MFD.21)	
Допуск напряжения питания $U_s$		-15...+10 %		
Номинальная частота	версии AC/DC	DC или 50/60 Гц		
	версии AC	50/60 Гц		
Диапазон частоты	версии AC/DC	DC или 47-63 Гц		
	версии AC	47-63 Гц		
Потребление мощности	24 В DC	0.6 Вт	по запросу	
	230 В AC	1.3 ВА	по запросу	
	115 В AC	1.3 ВА	по запросу	
Время буферизации отказа питания		мин. 20 мс		
<b>Входная цепь - цепь управления</b>				
Запуск через напряжение питания				
Управляющий вход, функции управления	A1-Y1/B1	внешний запуск времени		
Максимальная длина кабеля на управляющий контакт		50 м - 100 пФ/м		
Минимальная длительность управляющего импульса		30 мс		
Потенциал управляющего напряжения		см. ном. напряжение питания		
Потребление тока на управляющем входе		макс. 4 мА		
Параллельное включение нагрузки/поляризация		да/да		
<b>Времязадающая цепь</b>				
Диапазоны выдержки	7 диап. выдержки 0.05 с - 100 ч	1.) 0.05-1 с 4.) 0.5-10 мин	2.) 0.5-10 с 5.) 5-100 мин 7.) 5-100 ч	3.) 5-100 с 6.) 0.5-10 ч
	7 диап. выдержки 0.05 с - 10 мин (СТ-SDD, СТ-SAD)	1.) 0.05-1 с 4.) 1.5-30 с	2.) 0.15-3 с 5.) 5-100 с 7.) 0.5-10 мин	3.) 0.5-10 с 6.) 15-300 с
Время возврата в состояние готовности		< 50 мс		
Точность повторения (постоянные параметры)		$\Delta t < \pm 0.5\%$		
Погрешность времени в рамках допуска напряжения питания		$\Delta t < 0.005\%/\Delta U$		
Погрешность времени в рамках температурного диапазона		$\Delta t < 0.06\%/^\circ\text{C}$		
Время переключения со „звезды на треугольник“	СТ-SDD	установлено 50 мс		
	СТ-SAD	регулируемое: 20 -100 мс с шагом 10 мс		
Допуск времени переключения со „звезды на треугольник“		$\pm 2$ мс		
<b>Индикация рабочего состояния</b>				
Напряжение питания/отсчет времени	U: зеленый СИД	 : напряжение питания подано  : отсчет времени		
Состояние реле	R: желтый СИД	 : 1 или 2 выходное реле активировано		
<b>Выходная цепь</b>				
Число контактов	15-16/18	реле, 1 перекл. контакт	-	
	15-16/18; 25-26/28	-	реле, 2 перекл. контакта	
	17-18; 17-28	реле, 2 перекл. контакта (СТ-SDD, СТ-SAD)		
Материал контактов		без Cd, см. данные для заказа		
Номинальное рабочее напряжение $U_e$		250 В		
Минимальное коммутационное напряжение/Минимальный коммутационный ток		12 В/100 мА		
Максимальное коммутационное напряжение/Максимальный коммутационный ток		см. график предельных нагрузок		
Номинальный рабочий ток $I_e$ (IEC 60947-5-1) для категории	AC12 (активная) при 230 В	6 А	5 А	
	AC15 (индуктивная) при 230 В	3 А	по запросу	
	DC12 (активная) при 24 В	6 А	5 А	
	DC13 (индуктивная) при 24 В	2 А	по запросу	
Механическая долговечность		30 x 10 <sup>6</sup> коммут. циклов		
Электрическая долговечность	при AC12, 230 В, 4 А	0.1 x 10 <sup>6</sup> коммут. циклов		
Устойчивость к короткому замыканию/ макс. плавкие предохранители (IEC/EN 60947-5-1)	н.з. контакт	6 А быстродействующий		
	н.о. контакт	10 А быстродействующий		

# Электронные реле времени

## Типоряд СТ-D

### Технические параметры

Данные при  $T_a = 25^\circ\text{C}$  и номинальных значениях, если не указано другое

Тип		СТ-D с 1 пк	СТ-D с 2 пк
<b>Общие параметры</b>			
Длительность включения		100%	
Размеры (Ш x В x Г)		17.5 мм x 70 мм x 58 мм	17.5 мм x 80 мм x 58 мм
Вес		около 60 г	около 65 г
Монтаж		DIN рейка (EN 60715), на защелках	
Монтажное положение		любое	
Минимальное расстояние до других устройств		горизонтально/вертикально нет/нет	
Степень защиты		корпуса/зажимов IP50/IP20	
<b>Электрическое подключение</b>			
Сечения соединительных проводов мин./макс.	гибкие (многожильные)	провод с металл. наконечн. провод без металл. наконечника	2 x 0.5 - 1.5 мм <sup>2</sup> 1 x 0.5 - 2.5 мм <sup>2</sup>
	жесткие (одножильные)		2 x 0.5 - 1.5 мм <sup>2</sup> 1 x 0.5 - 2.5 мм <sup>2</sup>
			2 x 0.5 - 1.5 мм <sup>2</sup> 1 x 0.5 - 4 мм <sup>2</sup>
Длина заделки проводов		7 мм	
Момент затяжки		0.5...0.8 Нм	
<b>Параметры окружающей среды</b>			
Диапазон температур окружающей среды		рабочая	-25 ... +60 °C
		хранения	-40 ... +85 °C
Влажность (циклическая) (IEC/EN 60068-2-30)		6 x 24 ч циклов, 55 °C, 95 % RH	
Вибрация (синусоидальная) (IEC/EN 60068-2-6)		4 м/с <sup>2</sup> , 20 циклов, 10...150...10 Гц	
Ударопрочность (полусинусоидальная) (IEC/EN 60068-2-27)		150 м/с <sup>2</sup> , 11 мс	
<b>Параметры изоляции</b>			
Номинальное импульсное напряжение $U_{imp}$ между всеми изолированными цепями (VDE 0110, IEC/EN 60664-1)		4 кВ; 1.2/50 мкс	
Категория загрязнения (IEC/EN 60664-1, VDE 0110, UL 508)		2	
Категория перенапряжения (IEC/EN 60664-1, VDE 0110, UL 508)		III	
Номинальное напряжение изоляции $U_i$	входная цепь/выходная цепь	300 В	
	выходная цепь 1 /выходная цепь 2	300 В	
Базовая изоляция (IEC/EN 61140)		входная цепь/выходная цепь 300 В	
Защитные перегородки (VDE 0106 часть 101 и часть 101/A1; IEC/EN 61140)		входная цепь/выходная цепь 250 В	
Испытательное напряжение между всеми изолированными цепями (типовое испытание)		2.5 кВ, 50 Гц, 1 с	
<b>Стандарты</b>			
Производственный стандарт		IEC 61812-1, EN 61812-1 + A11, DIN VDE 0435 часть 2021	
Директива по низкому напряжению		73/23/EEC	
Директива по электромагнитной совместимости		89/336/EEC	
Директива RoHS			
<b>Электромагнитная совместимость</b>			
Помехоустойчивость		IEC/EN 61000-6-1, IEC/EN 61000-6-2	
ЭСП (ESD)	IEC/EN 61000-4-2	уровень 3 (6 кВ/8 кВ)	
Электромагнитное поле (устойчивость к ВЧ излучению)	IEC/EN 61000-4-3	уровень 3 (10 В/м)	
Пачки импульсов (быстрый переходный режим)	IEC/EN 61000-4-4	уровень 3 (2 кВ/5 кГц)	
Перенапряжение (мощные импульсы, броски)	IEC/EN 61000-4-5	уровень 4 (2 кВ L-L)	
ВЧ излучение	IEC/EN 61000-4-6	уровень 3 (10 В)	
Излучение помех		IEC/EN 61000-6-3, IEC/EN 61000-6-4	
Электромагнитное поле (устойч. к ВЧ излучению)	IEC/CISPR 22, EN 55022	B	
ВЧ излучение	IEC/CISPR 22, EN 55022	B	

# Электронные реле времени Типоряд СТ-D

Графики предельных нагрузок,  
указания по монтажу проводов, габаритные чертежи

## Графики предельных нагрузок

Нагрузка АС (активная)

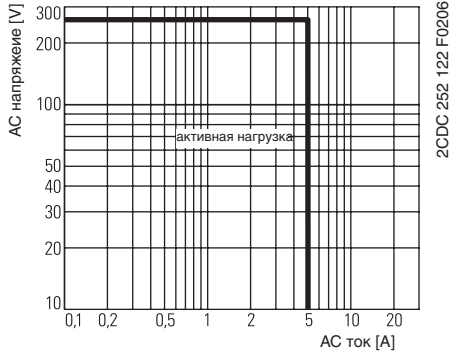

Нагрузка DC (активная)

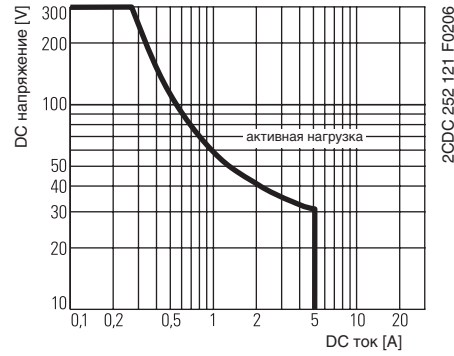

## Коэффициент пересчета

при индуктивной нагрузке АС

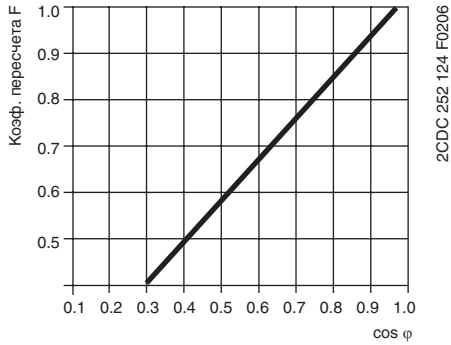

## Долговечность контактов

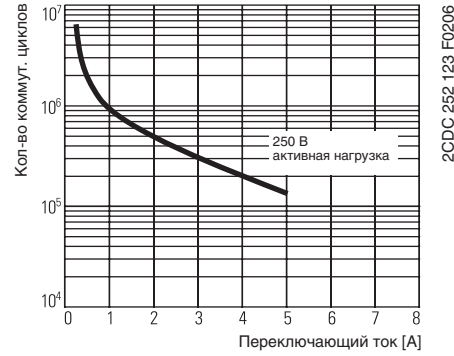

## Указания по подключению для приборов с управляющим контактом

Параллельное подключение нагрузки на управляющий контакт

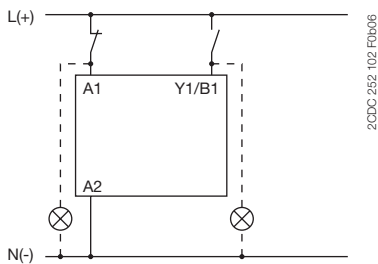

## Габаритные чертежи

Размеры в мм

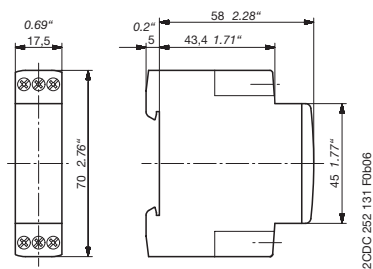

СТ-D устройства с 1 переключающим контактом

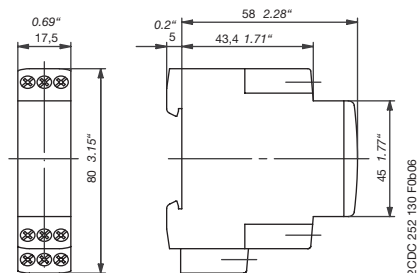

СТ-D устройства с 2 переключающими контактами

---

## Для заметок

---

1

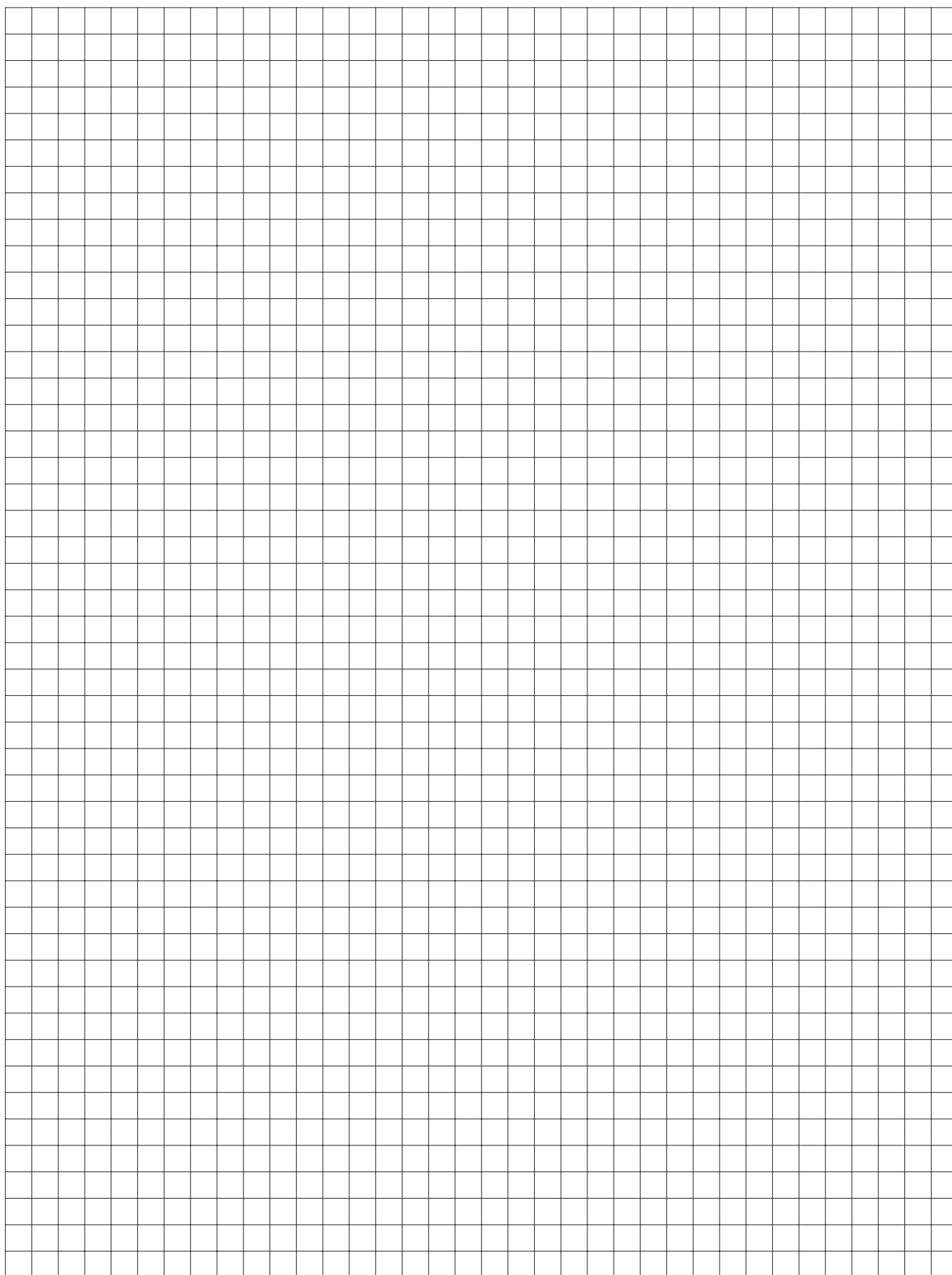





# Электронные реле времени

Типоряд СТ-Е

1

## Содержание

Типоряд СТ-Е .....	20
Преимущества .....	20
Данные для заказа .....	21
Функциональные диаграммы .....	24
Схемы подключения.....	29
Технические параметры.....	30
Графики предельных нагрузок, указания по монтажу проводов, габаритные чертежи.....	32

# Электронные реле времени

## Типоряд СТ-Е

### Преимущества

## 1 Типоряд СТ-Е - экономичная серия

Отличное соотношение цена-функциональность для изготовителей оборудования



### Абсолютные шкалы

Прямая установка времени задержки без трудоемких вычислительных операций обеспечивает быструю и точную настройку.

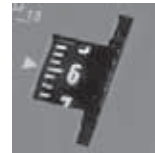

1SVC 110 000 F0508



1SVC 110 000 F 0500

### Индикация рабочего состояния

Светодиоды на лицевой панели отображают все изменения состояния, что упрощает ввод в эксплуатацию и поиск неисправностей.

### Соединительные винты M3 (Pozidrive 1)

Простое затягивание и отпусkanie соединительных винтов при помощи инструмента позидрайв, плоской или крестообразной отвертки.



1SVC 110 000 F 0506

- Свойства:
  - 2 многофункциональных реле
  - 11 однофункциональных реле
  - 2 переключающих реле
- Напряжение питания
  - Одинарный диапазон: 110-130 В AC, 220-240 В AC
  - Двойной диапазон: 24 В AC/DC
  - Широкий диапазон: 24-240 В AC/DC (CT-MFE)
- Диапазон времени:
  - 5 единичных временных диапазонов: 0.05-1 с, 0.1-10 с, 0.3-30 с, 3-300 с, 0.3-30 мин
  - 8 временных диапазонов: 0,05 с - 100 ч (CT-MFE)
- Устройства:
  - 1 п.к. (250 В/4 А) или твердотельный выход (тиристор 0.8 А) для высокочастотных коммутаций
- Простое затягивание и отпусkanie винтов
- Переключающее реле CT-IRE увеличения количества переключающих контактов
- Стандарты/маркировка (в зависимости от устройства)



### Органы управления

- ① Индикация рабочего состояния  
U - зеленый СИД:  
напряжение питания подано  
R2: красный СИД:  
выходное реле возбуждено
- ② Потенциометр для выбора временного диапазона (8 диапазонов от 0,05 с до 100 ч)
- ③ Потенциометр с абсолютной шкалой для точной настройки времени задержки внутри выбранного диапазона.
- ④ Поворотный переключатель для предварительного выбора временной функции.

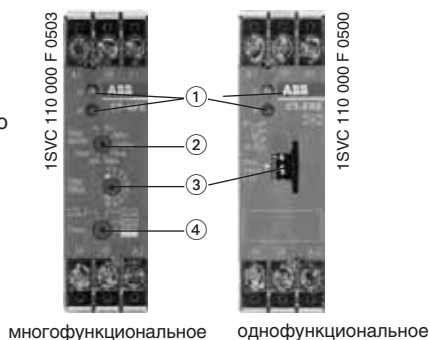

1SVC 110 000 F 0503

1SVC 110 000 F 0500

# Электронные реле времени

## Типоряд СТ-Е

### Данные для заказа



СТ-MFE



СТ-ERE



СТ-AHE



СТ-ARE

Тип	Номинальное напряжение питания	Диапазон выдержек времени	Управляющий контакт	№ для заказа	Упак. ед. шт.	Вес шт. кг.
-----	--------------------------------	---------------------------	---------------------	--------------	---------------	-------------

#### Многофункциональное реле

**СТ-MFE:** 6 функций<sup>1)</sup>, 8 временных диапазонов (0,05 с - 100 ч), 1 п.к., 2 СИДа

СТ-MFE	24-240 В AC/DC	0.05 с - 100 ч		1SVR 550 029 R8100	1	0.08
--------	----------------	----------------	--	--------------------	---	------

#### Реле с выдержкой при срабатывании ☒

**СТ-ERE:** 1 п.к., 2 СИДа

СТ-ERE	24 В AC/DC, 220-240 В AC	0.1-10 с		1SVR 550 107 R1100	1	0.08
		0.3-30 с		1SVR 550 107 R4100	1	0.08
3-300 с			1SVR 550 107 R2100	1	0.08	
0.3-30 мин			1SVR 550 107 R5100	1	0.08	
СТ-ERE	110-130 В AC	0.1-10 с		1SVR 550 100 R1100	1	0.08
		0.3-30 с		1SVR 550 100 R4100	1	0.08
		3-300 с		1SVR 550 100 R2100	1	0.08
		0.3-30 мин		1SVR 550 100 R5100	1	0.08

#### Реле с выдержкой при отпускании ■

**СТ-AHE:** 1 переключающий контакт, 2 СИДа

СТ-AHE	24 В AC/DC	0.1-10 с	■	1SVR 550 118 R1100	1	0.08
		0.3-30 с	■	1SVR 550 118 R4100	1	0.08
		3-300 с	■	1SVR 550 118 R2100	1	0.08
СТ-AHE	110-130 В AC	0.1-10 с	■	1SVR 550 110 R1100	1	0.08
		0.3-30 с	■	1SVR 550 110 R4100	1	0.08
		3-300 с	■	1SVR 550 110 R2100	1	0.08
СТ-AHE	220-240 В AC	0.1-10 с	■	1SVR 550 111 R1100	1	0.08
		0.3-30 с	■	1SVR 550 111 R4100	1	0.08
		3-300 с	■	1SVR 550 111 R2100	1	0.08

**СТ-ARE:** без вспомогательного напряжения, 1 п.к., 1 СИД

СТ-ARE	24 В AC/DC, 220-240 В AC	0.1-10 с		1SVR 550 127 R1100	1	0.08
		0.3-30 с		1SVR 550 127 R4100	1	0.08
СТ-ARE	110-130 В AC	0.1-10 с		1SVR 550 120 R1100	1	0.08
		0.3-30 с		1SVR 550 120 R4100	1	0.08

<sup>1)</sup> Функции: выдержка при срабатывании, выдержка при отпускании с вспомогательным напряжением, проскальзывание при замыкании, проскальзывание при размыкании с вспомогательным напряжением, мигание с началом импульса, мигание с началом паузы, формирователь импульсов.

• Функциональные диаграммы ..... 24	• Схемы подключения ..... 29
• Технические параметры ..... 30	• Указания по монтажу проводов... 32
	• Габаритные чертежи ..... 32

# Электронные реле времени

## Типоряд СТ-Е

### Данные для заказа

1



Тип	Номинальное напряжение питания	Диапазон выдержек времени	Управляющий контакт	№ для заказа	Упак. ед. шт.	Вес шт. кг.
-----	--------------------------------	---------------------------	---------------------	--------------	---------------	-------------

#### Реле с проскальзыванием при замыкании 1□⊠

**CT-VWE:** 1 переключающий контакт, 2 СИДа

CT-VWE	24 В AC/DC, 220-240 В AC	0.1-10 с		1SVR 550 137 R1100	1	0.08
		0.3-30 с		1SVR 550 137 R4100	1	0.08
CT-VWE	110-130 В AC	3-300 с		1SVR 550 137 R2100	1	0.08
		0.1-10 с		1SVR 550 130 R1100	1	0.08
		0.3-30 с		1SVR 550 130 R4100	1	0.08
		3-300 с		1SVR 550 130 R2100	1	0.08

#### Реле с проскальзыванием при размыкании 1□■

**CT-AWE:** без вспомогательного напряжения, 1 переключающий контакт, 2 СИДа

CT-AWE	24 В AC/DC	0.05-1 с		1SVR 550 158 R3100	1	0.08
	110-130 В AC			1SVR 550 150 R3100	1	0.08
	220-240 В AC			1SVR 550 151 R3100	1	0.08

**CT-AWE:** с вспомогательным напряжением, 1 переключающий контакт, 2 СИДа

CT-AWE	24 В AC/DC	0.1-10 с	■	1SVR 550 148 R1100	1	0.08
		0.3-30 с	■	1SVR 550 148 R4100	1	0.08
		3-300 с	■	1SVR 550 148 R2100	1	0.08
	110-130 В AC	0.1-10 с	■	1SVR 550 140 R1100	1	0.08
		0.3-30 с	■	1SVR 550 140 R4100	1	0.08
		3-300 с	■	1SVR 550 140 R2100	1	0.08
	220-240 В AC	0.1-10 с	■	1SVR 550 141 R1100	1	0.08
		0.3-30 с	■	1SVR 550 141 R4100	1	0.08
		3-300 с	■	1SVR 550 141 R2100	1	0.08

#### Мигание с началом паузы 1□■

**CT-EBE:** с равными временными интервалами импульсов ON и пауз OFF, 1 п.к., 2 СИДа

CT-EBE	24 В AC/DC, 220-240 В AC	0.1-10 с		1SVR 550 167 R1100	1	0.08
	110-130 В AC			1SVR 550 160 R1100	1	0.08

#### Реле времени “звезда-треугольник” ⊠⊠, Δ1□

**CT-YDE:** с выдержкой при срабатывании, с выдержкой при отпуске без вспомогательного напряжения, 1 п.к., 2 СИДа

CT-YDE	24 В AC/DC, 220-240 В AC	0.1-10 с		1SVR 550 207 R1100	1	0.08
		0.3-30 с		1SVR 550 207 R4100	1	0.08
		3-300 с		1SVR 550 207 R2100	1	0.08
	110-130 В AC	0.1-10 с		1SVR 550 200 R1100	1	0.08
		0.3-30 с		1SVR 550 200 R4100	1	0.08
		3-300 с		1SVR 550 200 R2100	1	0.08

- Функциональные диаграммы ..... 24
- Технические параметры ..... 30
- Схемы подключения ..... 29
- Указания по монтажу проводов... 32
- Габаритные чертежи ..... 32

# Электронные реле времени

## Типоряд СТ-Е

### Данные для заказа



CT-SDE



CT-IRE



CT-MKE



CT-EKE



CT-AKE

Тип	Номинальное напряжение питания	Диапазон выдержек времени	Управляющий контакт	№ для заказа	Упак. ед. шт.	Вес шт. кг.
-----	--------------------------------	---------------------------	---------------------	--------------	---------------	-------------

**CT-SDE:** с выдержкой при срабат., с фиксиров. временем переключения, 1 н.з. и 1 н.о. контакты, соединенные внутри, 2 СИДа

CT-SDE	24 В AC/DC, 220-240 В AC	0.3-30 с		1SVR 550 217 R4100	1	0.08
	110-130 В AC			1SVR 550 210 R4100	1	0.08
	380-415 В AC			1SVR 550 212 R4100	1	0.08

#### Переключающее реле

**CT-IRE:** с проскальзыванием при размыкании, А1/А2 диагонально, 1 п.к., 2 СИДа

CT-IRE	24 В AC/DC			1SVR 550 228 R9100	1	0.08
	220-240 В AC/DC			1SVR 550 221 R9100	1	0.08

**CT-IRE:** с проскальзыванием при размыкании, А1/А2 сверху, 1 п.к., 2 СИДа

CT-IRE	24 В AC/DC			1SVR 550 238 R9100	1	0.08
	220-240 В AC/DC			1SVR 550 231 R9100	1	0.08

#### Полупроводниковый выход (безконтактный) Многофункциональное реле

**CT-MKE:** 4 функции<sup>1)</sup>, полупроводниковый выход, выбор функций и диапазонов выдержки с помощью внешних перемычек, 1 СИД

CT-MKE	24-240 В AC/DC	0.1-10 с, 3-300 с		1SVR 550 019 R0000	1	0.08
--------	----------------	-------------------	--	--------------------	---	------

#### Реле с выдержкой при срабатывании

**CT-EKE:** полупроводниковый выход, 1 СИД

CT-EKE	24-240 В AC/DC	0.1-10 с		1SVR 550 509 R1000	1	0.08
		0.3-30 с		1SVR 550 509 R4000	1	0.08
		3-300 с		1SVR 550 509 R2000	1	0.08

#### Реле с выдержкой при отпуске

**CT-AKE:** полупроводниковый выход, 1 СИД

CT-AKE	24-240 В AC	0.1-10 с		1SVR 550 519 R1000	1	0.08
		0.3-30 с		1SVR 550 519 R4000	1	0.08
		3-300 с		1SVR 550 519 R2000	1	0.08

#### Примечание:

СТ-...КЕ - твердотельные реле времени с тиристорным выходом для 2 - проводного подключения. Подключаются последовательно с управляющей катушкой контакторов или реле. Не допускается подача напряжения без подключения нагрузки так как прибор не имеет внутренних ограничителей тока.

<sup>1)</sup> Функции: выдержка при срабатывании (AC/DC), мигание с началом импульсов (только AC), миган. с началом паузы (только AC)

- Функциональные диаграммы ..... 24
- Технические параметры ..... 30
- Схемы подключения ..... 29
- Указания по монтажу проводов... 32
- Габаритные чертежи ..... 32

# Электронные реле времени

## Типоряд СТ-Е

### Функциональные диаграммы

#### 1 Примечания

##### Обозначения

- Напряжение питания не подано/  
Выходной контакт разомкнут
- Напряжение питания подано/  
Выходной контакт замкнут
- A1-Y1/B1 Управляющий вход с запуском временных функций  
приложением напряжением питания на управ. вход.

##### Принятые обозначения на устройстве и на графиках

Переключающий контакт (п.к.) всегда обозначается как **15-16/18**.  
НО контакты всегда обозначаются как **15-16** и **15-18**.  
Напряжение питания всегда подается на клеммы **A1-A2/B1**.

##### Функция красного светодиода

Светодиод **R** красного цвета горит при возбуждении выходного реле и выключается при отключении реле.

##### ✉ Выдержка при срабатывании, СТ-ERE, СТ-MFE

Отсчет времени начинается при приложении напряжения питания. После окончания отсчета времени выходное реле активируется.

При прерывании напряжения питания выходное реле возвращается в исходное состояние, и выдержка времени стирается.

При прерывании подачи напряжения до завершения времени задержки происходит сброс времени. Выходное реле не активируется.

Управляющий контакт **A1-Y1** в реле СТ-MFE отключается при выборе этой функции.

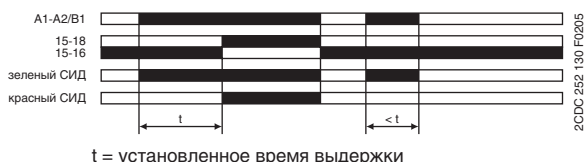

##### ■ Выдержка при отпускании, с вспомогательным напряжением, СТ-ANE, СТ-MFE

Для отсчета времени требуется непрерывная подача напряжения питания.

Отсчет времени управляется через управляющий контакт подключенный к клеммам **A1-Y1**. При замыкании управляющего контакта выходное реле активируется. При размыкании управляющего контакта **A1-Y1** начинается отсчет времени выдержки. По истечении времени задержки выходное реле возвращается в исходное состояние.

Если управляющий вход **A1-Y1** замыкается до истечения времени задержки, то происходит сброс времени задержки. Отсчет времени начинается вновь при повторном размыкании управляющего входа.

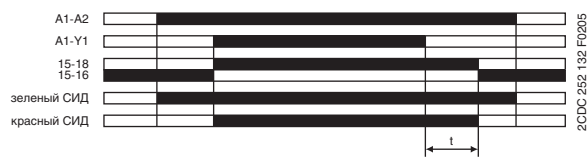

# Электронные реле времени

## Типоряд СТ-Е

### Функциональные диаграммы

#### ■ Выдержка при отпускании, без вспомогательного напряжения, СТ-ARE

Отсчет времени управляется напряжением питания.

При подаче напряжения питания, выходное реле активируется.

При прерывании напряжения питания, начинается отсчет времени выдержки при отпускании. По окончании отсчета времени выходное реле возвращается в исходное состояние.

Если напряжение питания подается вновь до того, как время задержки истекло, происходит сброс времени задержки и выходное реле остается активированным.

Для нормальной работы напряжение питания должно подаваться как минимум в течение 200 мс.

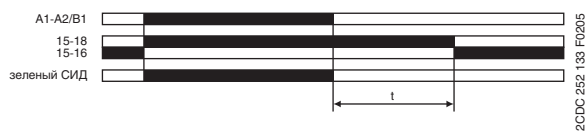

t = установленное время выдержки

2CDC 252 133 F0205

#### ⏏ Проскальзывающий замыкающий контакт (импульс при включении), СТ-VWE, СТ-MFE

Выходное реле активируется сразу при подаче напряжения питания и возвращается в исходное состояние по истечении выбранного времени задержки.

Если напряжение питания прерывается до истечения времени задержки, выходное реле возвращается в исходное состояние, и происходит сброс времени задержки.

Управляющий вход **A1-Y1** реле СТ-MFE должен иметь переключку для конфигурирования этой функции (клеммы **A1-Y1** соединить перемычкой).

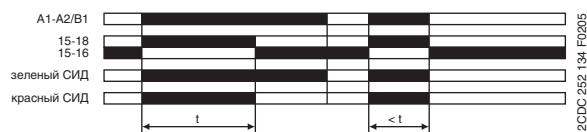

t = установленная длительность импульса

2CDC 252 134 F0205

#### ⏏ Проскальзывающий размыкающий контакт-без вспомогательного напряжения, СТ-AWE

Для отсчета времени не требуется постоянная подача напряжения питания.

Если напряжение питания прерывается, выходное реле активируется, и начинается отсчет времени задержки отключения. По истечении времени задержки выходное реле возвращается в исходное состояние.

Если напряжение питания подается снова до того как время задержки истекло, происходит сброс времени задержки, и выходное реле возвращается в исходное состояние.

Для нормальной работы напряжение питания должно подаваться как минимум в течение 200 мс.

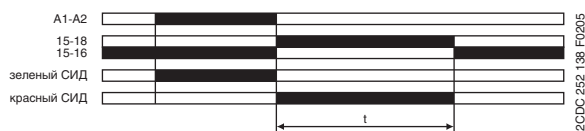

t = установленная длительность импульса

2CDC 252 138 F0205

#### ⏏ Проскальзывающий размыкающий контакт - с вспомогательным напряжением, СТ-AWE

Для выполнения этой функции требуется непрерывная подача напряжения питания. При размыкании управляющего входа **A1-Y1**, выходное реле активируется, и начинается отсчет времени. По истечении заданного интервала времени выходное реле возвращается в исходное состояние.

Прерывание подачи напряжения питания или замыкание управляющего входа **A1-Y1** до окончания отсчета времени задержки обесточивает выходное реле и сбрасывает отсчет времени задержки.

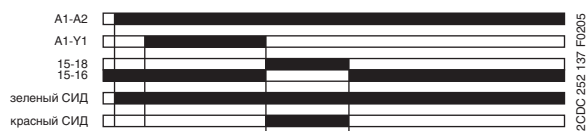

t = установленная длительность импульса

2CDC 252 137 F0205

# Электронные реле времени

## Типоряд СТ-Е

### Функциональные диаграммы

#### Мигание с началом импульса (повтор равных временных интервалов, сначала ON), СТ-MFE

При подаче напряжения питания выходное реле начинает замыкать и размыкать свой выходной контакт 15-16/18 с равными временными интервалами импульсов ON и пауз OFF. Цикл начинается с импульса.

После прерывания напряжения питания выходное реле возвращается в исходное состояние, и время срабатывания сбрасывается.

Управляющий вход **A1-Y1** реле СТ-MFE отключается при выборе этой функции.



#### Мигание с началом паузы (повтор равных временных интервалов, сначала OFF), СТ-EBE, СТ-MFE

При подаче напряжения питания выходное реле начинает замыкать и размыкать свой выходной контакт 15-16/18 с равными временными интервалами импульсов ON и пауз OFF. Цикл начинается с паузы.

После прерывания напряжения питания выходное реле возвращается в исходное состояние, и время срабатывания сбрасывается.

Управляющий вход **A1-Y1** реле СТ-MFE отключается при выборе этой функции.



#### Формирователь импульсов, СТ-MFE

Замыкание управляющего входа, подсоединенного к клеммам **A1-Y1** при приложенном напряжении питания, активирует выходное реле на заданное время импульса ON. По истечении времени импульса ON выходное реле возвращается в исходное состояние. Размыкание и замыкание управляющего входа **A1-Y1** во время отсчета времени задержки не оказывает влияния.

По истечении времени задержки его можно перезапустить замыканием управляющего входа **A1-Y1**.

Если во время отсчета времени напряжение питания было прервано, выходное реле возвращается в исходное состояние, и происходит сброс времени импульса ON.

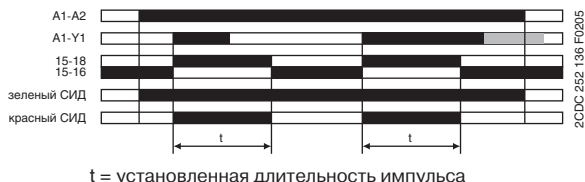

#### Переключающее реле, СТ-IRE

Переключающее реле может использоваться для увеличения количества имеющихся контактов или для усиления контактов или в качестве соединительного/разделительного интерфейса.

При подаче напряжения питания выходное реле активируется. При прерывании подачи напряжения питания реле возвращается в исходное состояние.





# Электронные реле времени Типоряд СТ-Е Функциональные диаграммы

## Δ☒ Переключение со звезды на треугольник, СТ-YDE

Реле СТ-YDE разработано специально для требований, предъявляемых к пуску двигателей с КЗ ротором по схеме „звезда-треугольник“.

СТ-YDE имеет две времязадающих цепи: одну переменную (настраивается с лицевой панели) для фазы разгона (звезда) и вторую с постоянной выдержкой 50 мс для переключения со звезды на треугольник.

При подаче напряжения питания возбуждается контактор звезды (K1) и линейный контактор (K2), а также начинается отсчет заданного времени разгона.

По окончании времени разгона контакт 15-16 обесточивает контактор звезды (K1). Теперь начинается отсчет фиксированного времени переключения со звезды на треугольник.

По окончании отсчета времени, контакт 15-16 активирует контактор треугольника (K3).



Схема управления



## Δ1Г Переключение со звезды на треугольник, СТ-SDE

Реле СТ-SDE разработано специально для требований, предъявляемых к пуску двигателей с КЗ ротором по схеме „звезда-треугольник“.

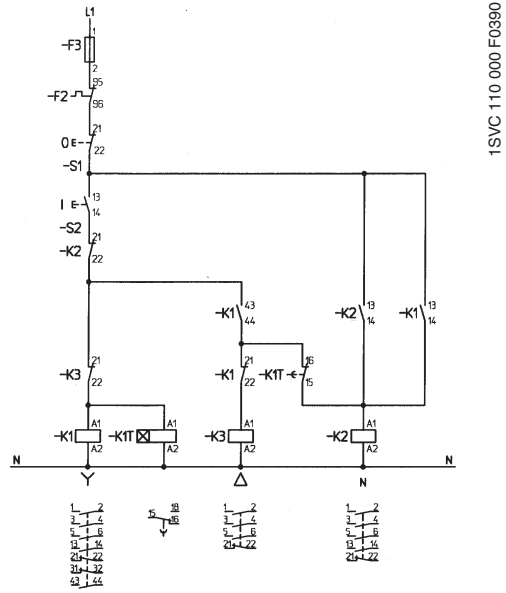
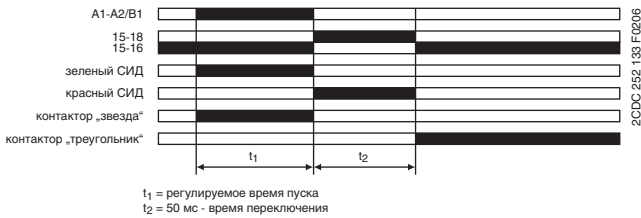
СТ-SDE имеет две времязадающих цепи: одну переменную (настраивается с лицевой панели) для фазы разгона (звезда) и вторую с постоянной выдержкой 30 мс для переключения со звезды на треугольник.

При подаче напряжения питания возбуждается контактор звезды (K1) и линейный контактор (K2), а также начинается отсчет заданного времени разгона.

По истечении времени разгона контакт 15-16 обесточивает контактор звезды (K1). Теперь начинается отсчет фиксированного времени переключения со звезды на треугольник.

По окончании отсчета времени, контакт 15-18 активирует контактор треугольника (K3).



Схема включения



Схема управления

# Электронные реле времени Типоряд СТ-Е Функциональные диаграммы

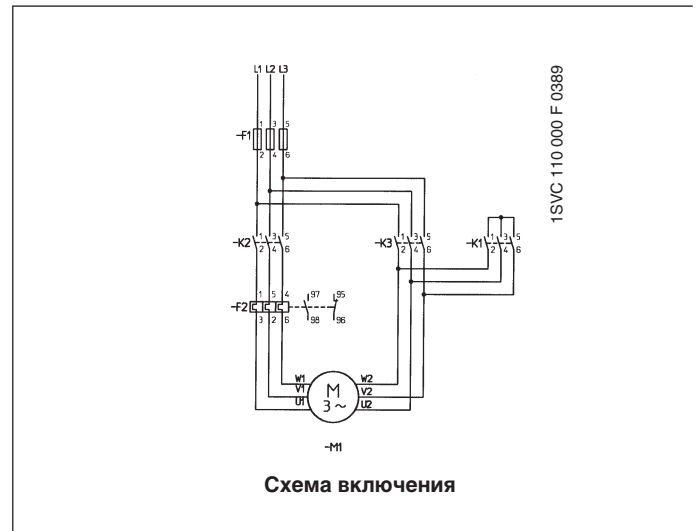
## 1 Многофункциональный таймер СТ-МКЕ

Функции и диапазон времени программируются путем установки внешних проволочных перемычек.

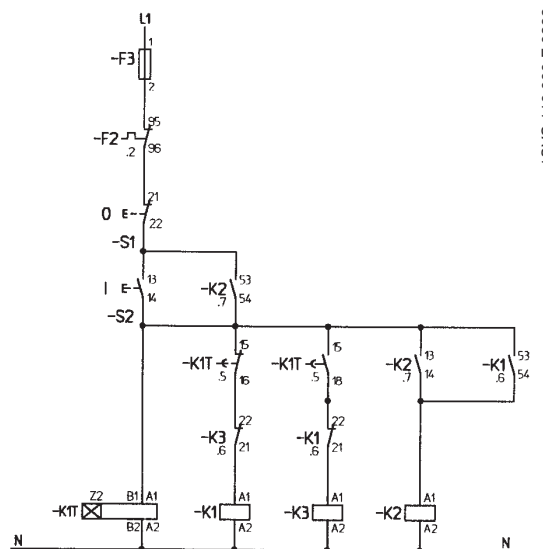
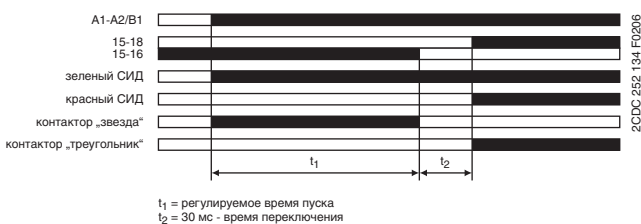
### ☒ **Задержка при срабатывании**

Без внешних перемычек. Отсчет времени начинается при подаче напряжения питания на клемму **A1** и нагрузку, подсоединенную последовательно к клемме **A2**. По истечении заданного времени задержки, нагрузка, подключенная к контактам **A1-A2**, активируется. Если подача напряжения питания прерывается, нагрузка обесточивается, и происходит сброс времени задержки. При прерывании подачи напряжения питания до того, как окончится отсчет времени задержки, происходит его сброс. При этом нагрузка не активируется.



### 1.⏏ ☒ **Проскальзывающий замыкающий контакт**

Требуется внешняя перемычка **X1-X4**. Нагрузка активируется, и начинается отсчет времени при подаче напряжения питания на клемму **A1** и нагрузку, подсоединенную последовательно к клемме **A2**. По окончании отсчета заданного времени задержки нагрузка обесточивается. При прерывании подачи напряжения питания до того, как окончится отсчет времени задержки происходит обесточивание нагрузки и сброс отсчета времени.

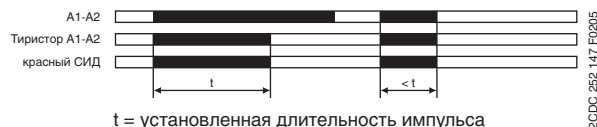

### ⏏ ☒ **Мигание с началом импульса**

Требуется внешние перемычки **X1-X4** и **X2-X4**. Когда напряжение питания подается на клемму **A1**, а нагрузка подсоединена последовательно к клемме **A2**, нагрузка активируется, и отключается на установленное время ON и OFF. При этом продолжительность импульсов и пауз одинакова. Цикл начинается с импульса ON (нагрузка активирована). При прерывании подачи напряжения питания происходит обесточивание нагрузки и сброс отсчета времени.



### ⏏ ■ **Мигание с началом паузы**

Требуется внешняя перемычка **X2-X4**. Когда напряжение питания подается на клемму **A1**, а нагрузка подсоединена последовательно к клемме **A2**, нагрузка активируется и отключается на установленное время ON и OFF. При этом продолжительность импульсов и пауз одинакова. Цикл начинается с паузы OFF (нагрузка обесточена). При прерывании подачи напряжения питания происходит обесточивание нагрузки и сброс отсчета времени.



$X_3-X_4$  перемычка: 0,1-10 с       $X_3-X_4$  без перемычки: 3-300 с

## Программирование диапазона времени

### ☒ **Выдержка при срабатывании, СТ-ЕКЕ**

Отсчет времени начинается при подаче напряжения питания на клемму **A1**, а нагрузка подсоединена последовательно к клемме **AL**. После того, как закончился отсчет времени задержки, нагрузка активируется. Зеленый светодиод горит все время, пока нагрузка активирована. При прерывании подачи напряжения питания происходит обесточивание нагрузки, и сброс отсчета времени. При прерывании подачи напряжения питания до окончания отсчета времени задержки происходит сброс отсчета времени. Нагрузка не активируется.



### ■ **Выдержка при отпуске - с вспомогательным напряжением, СТ-АКЕ**

Функция задержки при отпуске с вспомогательным напряжением требует непрерывной подачи напряжения на клемму **A1** и последовательное подсоединение нагрузки к клемме **AL** для отсчета времени. Отсчет времени контролируется входом управления, клеммы **Y2-A2**. При замыкании управляющего входа нагрузка активируется. При размыкании управляющего входа начинается отсчет установленного времени задержки (мин. длительность управляющего импульса равна 20 мс). Зеленый светодиод горит все время, пока нагрузка активирована. По истечении времени задержки нагрузка обесточивается. Если управляющий вход **Y2-A2** замыкается до истечения времени задержки, то происходит сброс отсчета времени, и нагрузка остается активированной. Отсчет времени начинается снова при повторном размыкании управляющего входа. При прерывании подачи напряжения питания происходит сброс отсчета времени и обесточивание нагрузки.



### Примечание:

СТ-...КЕ - это твердотельные реле времени с тиристорным выходом для двухпроводного подключения. Они подключаются последовательно с управляющей катушкой контакторов или реле. Не допускается подача напряжения без подключения нагрузки, так как прибор не имеет внутренних ограничителей тока.

# Электронные реле времени Типоряд СТ-Е Схемы подключения

## CT-MFE

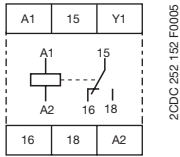

A1-A2 Электропитание:  
24-240 В AC/DC  
A1-Y1 Вход управления  
15-16/18 п.к.

## CT-ERE

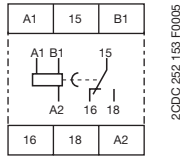

A1-A2 Электропитание:  
220-240 В AC или  
110-130 В AC  
A1-B1 Электропитание:  
24 В AC/DC  
15-16/18 п.к.

## CT-AHE<sup>1)</sup>

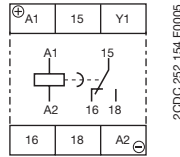

A1(+)-A2(-) Электропитание:  
24 В AC/DC или  
110-240 В AC или  
220-240 В AC  
A1-Y1 Вход управления  
15-16/18 п.к.

## CT-ARE

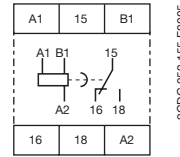

A1-A2 Электропитание:  
220-240 В AC или  
110-130 В AC  
A1-B1 Электропитание:  
24 В AC/DC  
15-16/18 п.к.

## CT-VWE

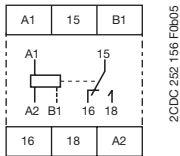

A1-A2 Электропитание:  
220-240 В AC или  
110-130 В AC  
A1-B1 Электропитание:  
24 В AC/DC  
15-16/18 п.к.

## CT-AWE

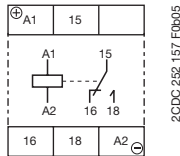

Устройство без вспомогат. напряжения  
A1(+)-A2(-) Электропитание:  
24 В AC/DC или  
110-240 В AC или  
220-240 В AC  
15-16/18 п.к.

## CT-AWE<sup>1)</sup>

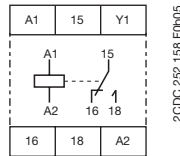

Устройство со вспомогат. напряжением  
A1-A2 Электропитание:  
24 В AC/DC или  
110-240 В AC или  
220-240 В AC  
A1-Y1 Вход управления  
15-16/18 п.к.

## CT-EBE

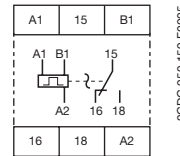

A1-A2 Электропитание:  
220-240 В AC или  
110-130 В AC  
A1-B1 Электропитание:  
24 В AC/DC  
15-16/18 п.к.

## CT-YDE

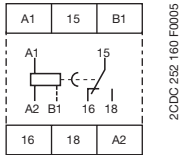

A1-A2 Электропитание:  
220-240 В AC или  
110-130 В AC  
A1-B1 Электропитание:  
24 В AC/DC  
15-16/18 п.к.

## CT-SDE

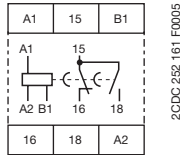

Устройство:  
1SVR 550 217 R4100  
A1-A2 Электропитание:  
220-240 В AC  
A1-B1 Электропитание:  
24 В AC/DC  
15-16/18 п.к.

## CT-SDE

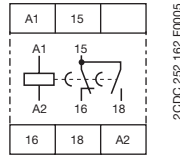

Устройство:  
1SVR 550 210 R4100, 1SVR 550 212 R4100  
A1-A2 Электропитание:  
110-130 В AC или  
380-415 В AC  
15-16/18 п.к.

## CT-IRE

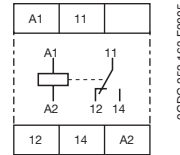

Зажимы питания  
расположены по диагонали  
A1-A2 Электропитание:  
24 В AC/DC или  
220-240 В AC/DC  
11-12/14 п.к.

## CT-IRE

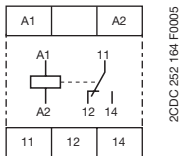

Зажимы питания на одной стороне  
устройства  
A1-A2 Электропитание:  
24 В AC/DC или  
220-240 В AC/DC  
11-12/14 п.к.

## CT-MKE

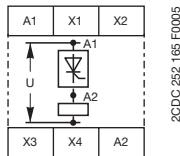

A1-A2 Электропитание:  
24-240 В AC/DC  
A1-A2 Тиристор  
X1-X4 Регулир. времен.  
функции  
X2-X4 Регулир. времен.  
функции  
X3-X4 Регулир. диапазона  
времени (Подробнее  
см. функциональные  
диаграммы)

## CT-EKE

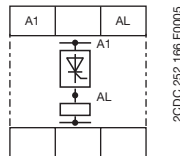

A1-AL Электропитание:  
24-240 В AC/DC  
A1-AL Тиристор

## CT-AKE

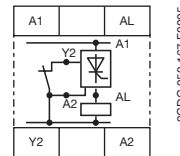

A1-AL Электропитание:  
24-240 В AC  
A1-AL Тиристор  
Y2-A2 Вход управления



<sup>1)</sup> Указания по монтажу проводов.... 32

# Электронные реле времени

## Типоряд СТ-Е

### Технические параметры

Данные при  $T_a = 25\text{ }^\circ\text{C}$  и номинальных значениях, если не указано другое

Тип		СТ-Е (реле)	СТ-Е (твердотельные)
<b>Входная цепь - цепь питания</b>			
Номинальное напряжение питания $U_s$	A1-A2, A1-AL	24-240 В AC/DC	
	A1-A2, A1-AL	24-240 В AC	
	A1-A2	110-130 В AC	-
	A1-A2	220-240 В AC	-
	A1-A2	380-415 В AC	-
	A1-B1	24 В AC/DC	-
Допуск напряжения питания $U_s$		-15...+10 %	
Номинальная частота	версии AC/DC	DC или 50/60 Гц	
	версии AC	50/60 Гц	
Потребление тока/мощности	24-240 В AC/DC, 24-240 В AC	около 1.0-2.0 ВА/Вт	
	110-130 В AC, 220-240 В AC	около 2.0 ВА	-
	380-415 В AC	около 3.0 ВА	-
	24 В AC/DC	около 1.0 ВА/Вт	-
Потребление тока при отсчете времени		-	$\leq 2\text{ mA}$ (24-60 В AC/DC) $\leq 8\text{ mA}$ (60-240 В AC/DC)
<b>Входная цепь - цепь управления</b>			
Запуск через напряжение питания			-
Управляющий вход, функции управления	A1-Y1	внешний запуск времени	-
Миним. длительность управл. импульса		20 мс	-
Потенциал управляющего напряжения		см. $U_s$	-
Парал. включ. нагрузка/неполяризован.		нет/нет	-
<b>Времязадающая цепь</b>			
Диапазоны выдержки времени	1 - 5 диапазон времени для однофункц. устройств 8 диапазонов времени 0.05 с - 100 ч (СТ-МFE)	0.05-1 с   0.1-10 с   0.3-30 с   3-300 с   0.3-30 мин	-
	2 диапазона времени 0.1-300 с (СТ-МКЕ)	-	1.) 0.1-10 с   2.) 3-300 с
Время возврата в состояние готовности		< 50 мс СТ-ARE: < 200 мс СТ-AWE, СТ-SDE: < 400 мс СТ-YDE: < 500 мс	СТ-МКЕ: < 100 мс СТ-АКЕ: < 300 мс
Точность повторения (постоянные параметры)		$\Delta t < 1\%$	
Погрешность времени в рамках допуска напряжения питания		$\Delta t < 0.5\%/\% \Delta U$	
Погрешность времени в рамках температурного диапазона		$\Delta t < 0.1\%/\text{ }^\circ\text{C}$	
		СТ-МFE: $\Delta t < 0.06\%/\text{ }^\circ\text{C}$	-
Время переключения со „звезды на треугольник“	СТ-YDE/СТ-SDE	50 мс/30 мс	-
Минимальное рабочее время	СТ-ARE	200 мс	-
<b>Индикация рабочего состояния</b>			
Напряжение питания	U: зеленый СИД	 : напряжение питания приложено	
Состояние реле	R: красный СИД	 : вых. реле активировано	
<b>Выходная цепь</b>			
Тип выходов /число контактов	15-16/18	реле, 1 п.к.	-
	A1-A2, A1-AL	-	Тиристор
Материал контактов		AgCdO	-
Ном. рабочее напряжение $U_n$ (VDE 0110, IEC 60947-1)		250 В	
Макс. коммут. напряжение		250 В AC, 250 В DC	-
Ном. рабочий ток $I_n$ (IEC 60947-5-1) для категории	AC12 (активная) при 230 В	4 А	-
	AC15 (индуктивная) при 230 В	3 А	-
	DC12 (активная) при 24 В	4 А	-
	DC13 (индуктивная) при 24 В	2 А	-
Механическая долговечность		30 x 10 <sup>6</sup> коммут. циклов	-
Электрическая долговечность	при AC12, 230 В, 4 А	0.1 x 10 <sup>6</sup> ком. циклов	-

# Электронные реле времени

## Типоряд СТ-Е

### Технические параметры

1

Данные при  $T_a = 25\text{ °C}$  и номинальных значениях, если не указано другое

Тип		СТ-Е (реле)	СТ-Е (твердотельные)
Устойчивость к короткому замыканию, макс. плавкие предохранители	н.з. контакт	10 А быстр., СТ-ARE: 5 А	-
	н.о. контакт	10 А быстр., СТ-ARE: 5 А	-
Минимальный ток нагрузки		-	СТ-МКЕ: 20 мА СТ-ЕКЕ, СТ-АКЕ: 10 мА
Максимальный ток нагрузки		-	СТ-МКЕ: 0,8 А при $T_3 = 20\text{ °C}$ СТ-ЕКЕ, СТ-АКЕ: 0,7 А
Снижение токовой нагрузки/отклонения от ном. значений		-	10 мА/°C
Максимальный ток перегрузки		-	СТ-МКЕ: $\leq 20\text{ А}$ для $t \leq 20\text{ мс}$ СТ-ЕКЕ, СТ-АКЕ: $\leq 15\text{ А}$
Падение напряжения в замкнутом состоянии		-	мЗВ
Длина кабеля между твердотельным таймером и нагрузкой 50 Гц и кабелем с емкостью 100 пФ/м :	при 24 В AC	-	220 м/22 нФ
	при 42 В AC	-	100 м/10 нФ
	при 60 В AC	-	65 м/6,5 нФ
	при 110 В AC	-	50 м/5 нФ
	при 240 В AC	-	22 м/2,2 нФ
<b>Общие параметры</b>			
Длительность включения (Рабочий цикл)		100 %	
Размеры (Ш x В x Г)		22,5 мм x 78,5 мм x 78 мм	
Вес		около 80 г	
Монтаж		DIN рейка (EN 60715)	
Монтажное положение		любое	
Минимальное расстояние до других устройств		горизонтально/вертикально	нет/нет
Степень защиты		корпуса/зажимов	IP50/IP20
<b>Электрические подключения</b>			
Сечения соединительных проводов мин./макс.	многожильный	провод с металл. наконечн.	2 x 0,75 мм <sup>2</sup> /2 x 1,5 мм <sup>2</sup>
		провод без металл. наконечн.	2 x 1 мм <sup>2</sup> /2 x 1,5 мм <sup>2</sup>
	одножильный		2 x 0,75 мм <sup>2</sup> /2 x 1,5 мм <sup>2</sup>
Момент затяжки		0,55-0,8 Нм	
<b>Параметры окружающей среды</b>			
Диапазон температур окружающей среды	рабочая	-20...+60 °C	
	хранения	-40...+85 °C	
Влажность (IEC 68-2-30)		24 ч. цикл, 55 °C, 93 % относ., 96 ч.	
Надежность функцион. (IEC 68-2-6)		6 г	
Механическая сопротивляемость (IEC 68-2-6)		10 г	
<b>Параметры изоляции</b>			
Номинальное импульсное напряжение $U_{imp}$ между всеми изолированными цепями (VDE 0110, IEC 664)		4 кВ; 1,2/50 мкс	
Категория загрязнения (VDE 0110, IEC 664, IEC 255-5)		III/C	
Категория перенапряжения (VDE 0110, IEC 664, IEC 255-5)		III/C	
Испытательное напряжение между всеми изолированными цепями (тип. испыт.)		2,5 кВ, 50 Гц, 1 с	
Номинальное напряжение между цепью питания, цепью управления и выходн. цепью (типовое испытание) (VDE 0110, IEC 60947-1)		300 В (питание до 240 В)	
		500 В (питание до 440 В)	
<b>Стандарты</b>			
Производственный стандарт		IEC/EN 61812-1	
Директива по низкому напряжению		73/23/EEC	
Директива по электромагнитной совместимости		89/336/EEC	
<b>Электромагнитная совместимость</b>			
Помехоустойчивость		IEC/EN 61000-6-2	
ЭСР (ESD)	IEC/EN 61000-4-2	уровень 3 (6 кВ/8 кВ)	
Электромагн. поле (устойчивость к ВЧ излучению)	IEC/EN 61000-4-3	уровень 3 (10 В/м)	
Пачки импульсов (быстрый переходный режим)	IEC/EN 61000-4-4	уровень 3 (2 кВ/5 кГц)	
Перенапряжение (мощные импульсы, броски)	IEC 1000-4-5, EN 61000-4-5	уровень 4 (2 кВ L-L)	
ВЧ излучение	IEC 1000-4-6, EN 61000-4-6	уровень 3 (10 В)	
Излучение помех		IEC/EN 61000-6-4	

# Электронные реле времени Типоряд СТ-Е

Графики предельных нагрузок, указания по монтажу проводов, габаритные чертежи

## Графики предельных нагрузок

Нагрузка AC (активная)

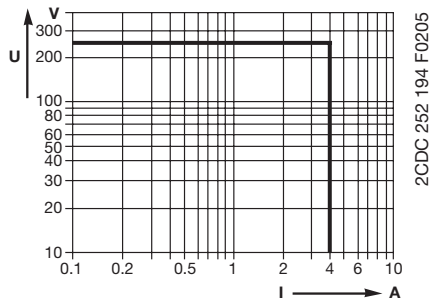

Нагрузка DC (активная)

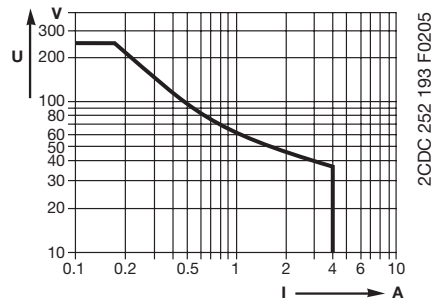

## Коэффициент пересчета

при индуктивной нагрузке AC

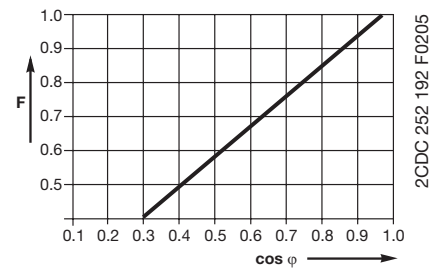

## Долговечность контактов

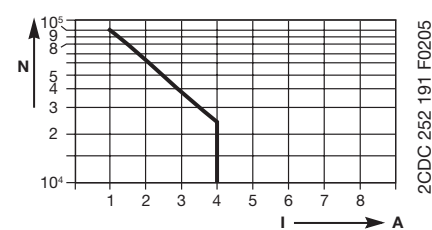

220 В 50 Гц 1 АС  
360 циклов/ч

## Схемы подключения (указания по монтажу)

для однофункциональных реле с управляющим контактом (СТ-АНЕ, СТ-АВЕ с вспомогательным напряжением)

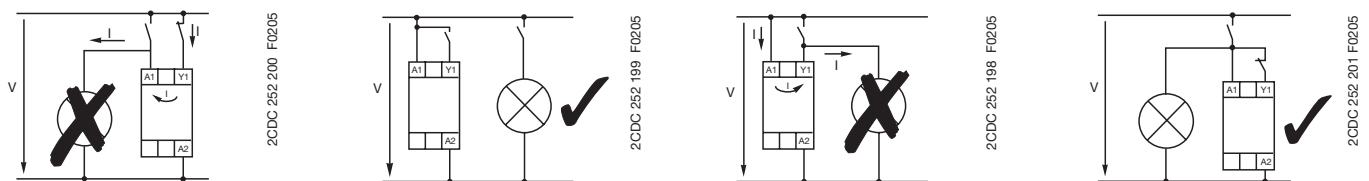

## Габаритные чертежи

Размеры в мм

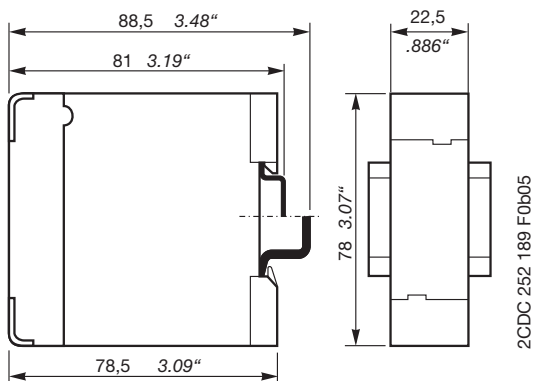



### Содержание

<b>Типоряд CT-S</b> .....	34
Преимущества .....	34
Данные для заказа .....	35
Аксессуары - данные для заказа и габаритные чертежи .....	38
Таблица перехода кодов CT-S 1SVR 430 ... → 1SVR 630 .....	39
Функциональные диаграммы .....	40
Схемы подключения.....	49
Технические параметры.....	52
Графики предельных нагрузок.....	54
Указания по подключению, габаритные чертежи.....	55



**НОВИНКА**

# Электронные реле времени Типоряд СТ-S Преимущества

## Типоряд СТ-S - реле продвинутая серия

Универсальность и экономичность



2CDC 255 067 F0006

- Характеристика:
  - 8 многофункциональных реле
  - 13 однофункциональных реле
  - 8 переключающих реле
- Напряжение питания:
  - Мультидиапазон: 24-240 В AC/DC
  - Широкий диапазон: 24-48 В DC, 24-240 В AC
  - Одинарный диапазон: 380-440 В AC
- Устройства с:
  - 1 или 2 переключающих контакта
  - 2-й п.к. по выбору может быть быстродействующим <sup>1)</sup>
  - Подключение потенциометра с ДУ <sup>1)</sup>
  - Управляющий вход с запуском временных функций через напряжение питания и без напряжения (сухие контакты), например, для отсчета времени, паузы при отсчете
- Пломбируемая прозрачная крышка для защиты от несанкционированного изменения пороговых и временных значений
- Встроенная табличка для маркировки
- Стандарты <sup>2)</sup>/маркировка
  - UL, CE, GS, PC, CC, CB/CE, etc.

<sup>1)</sup> в зависимости от типа реле

<sup>2)</sup> частично в стадии рассмотрения

### Приборы управления

- ① Индикация рабочего состояния U/T - зеленый СИД:  
напряжение питания подано  
идет отсчет времени  
R/R1/R2 - желтый СИД:  
1./2. выходное реле активировано
- ② Выбор времен. диапазон.
- ③ Точная настройка времени задержки
- ④ Предварительный выбор временной функции
- ⑤ Выбор 2-го п.к. как контакта мгновенного действия

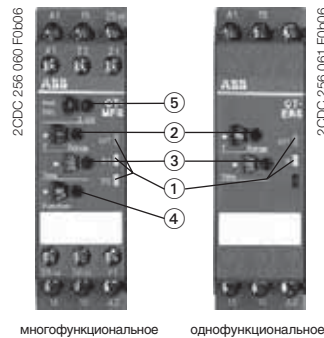

2CDC 256 060 F0006

2CDC 256 061 F0006

многофункциональное

однофункциональное

### Выбор диапазонов выдержки и точная настройка

Цветные шкалы в абсолютных величинах, обеспечивают точную настройку выдержек времени напрямую, без трудоемких вычислений.

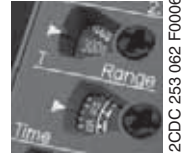

2CDC 253 062 F0006



2CDC 253 063 F0006

### Индикация рабочего состояния

Светодиоды на лицевой панели отображают все изменения состояния, что упрощает ввод в эксплуатацию и поиск неисправностей.

### Клеммы для подключения

Возможно подключение до 2-х жестких или гибких проводников с наконечниками и без, с сечением до 2 x 2.5 мм<sup>2</sup>. Встроенные направляющие значительно облегчают подключение проводников.



2CDC 253 010 F0003



1SVC 110 000 F0507

### Подключение внешнего выносного потенциометра

Для типоряда СТ-S возможно подключение выносного потенциометра для точной настройки времени. В этом случае внутренний потенциометр автоматически отключается.

### Встроенная табличка для маркировки

Простая и быстрая маркировка приборов, нет необходимости в дополнительных наклейках.



2CDC 252 064 F0006



2CDC 253 065 F0006

### Пломбируемая прозрачная крышка

Защита от несанкционированного изменения временных и пороговых значений. Заказывается отдельно.

### Управляющий вход с запуском без потенциала (сухой контакт) или через напряжение питания <sup>1)</sup>

В новом типоряде СТ-S предлагается два типа устройств: один - с запуском временных функций и переключением контактов посредством "сухих контактов" без потенциала, а другой - с запуском посредством напряжения питания. Управляющие входы устройств с запуском через напряжение питания можно подключать параллельно нагрузке и без поляризации. Они могут активироваться при подаче напряжения в пределах диапазона ном. напряжения питания.

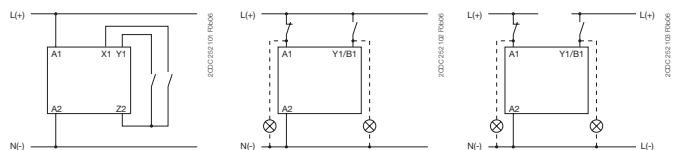

<sup>1)</sup> в зависимости от устройства



**НОВИНКА**

# Электронные реле времени Типоряд CT-S Данные для заказа

1

2CDC 251 067 F0b06



**CT-MVS.21**

2CDC 251 070 F0b06



**CT-MXS.22**

2CDC 251 071 F0b06



**CT-MFS.21**

2CDC 251 072 F0b06



**CT-MBS.22**

2CDC 251 073 F0b06



**CT-WBS.22**

Тип	Номинальное напряжение питания	Управляющий вход	Выносной потенциометр	2-й контакт как быстроедействие	№ для заказа	Упак. ед. шт.	Вес 1 шт. кг
-----	--------------------------------	------------------	-----------------------	---------------------------------	--------------	---------------	--------------

## Многофункциональные реле

**CT-MVS: 11 функций <sup>1)</sup>, 10 диапазонов выдержки (0.05 с - 300 ч), 2 п.к., 3 СИДа**

CT-MVS.21	24-240 В AC/DC	■	1x	•	1SVR 630 020 R0200	1	0.137
-----------	----------------	---	----	---	--------------------	---	-------

**CT-MVS: 11 функций <sup>1)</sup>, 10 диапазонов выдержки (0.05 с - 300 ч), 2 п.к., 2 СИДа**

CT-MVS.22	24-48 В DC, 24-240 В AC	■			1SVR 630 020 R3300	1	0.131
CT-MVS.23	380-440 В AC	■			1SVR 630 021 R2300	1	

**CT-MVS: 10 функций <sup>2)</sup>, 10 диапазонов выдержки (0.05 с - 300 ч), 1 п.к., 2 СИДа**

CT-MVS.12	24-48 В DC, 24-240 В AC	■			1SVR 630 020 R3100	1	0.101
-----------	----------------------------	---	--	--	--------------------	---	-------

**CT-MXS: 5 функций <sup>3)</sup>, 2 x 10 диапазонов выдержки (0.05 с - 300 ч), 2 п.к., 2 СИДа**

CT-MXS.22	24-48 В DC, 24-240 В AC	■	2x		1SVR 630 030 R3300	1	0.131
-----------	----------------------------	---	----	--	--------------------	---	-------

**CT-MFS: 10 функций <sup>4)</sup>, 10 диапазонов выдержки (0.05 с - 300 ч), 2 п.к., 3 СИДа**

CT-MFS.21	24-240 В AC/DC	□/□	1x	•	1SVR 630 010 R0200	1	0.134
-----------	----------------	-----	----	---	--------------------	---	-------

**CT-MBS: 10 функций <sup>4)</sup>, 10 диапазонов выдержки (0.05 с - 300 ч), 2 п.к., 3 СИДа**

CT-MBS.22	24-48 В DC, 24-240 В AC	□	1x	•	1SVR 630 010 R3200	1	0.129
-----------	----------------------------	---	----	---	--------------------	---	-------

## Импульсное и „мигающее“ реле

**CT-WBS: 7 функций <sup>5)</sup>, 10 диапазонов выдержки (0.05 с - 300 ч), 2 п.к., 2 СИДа**

CT-WBS.22	24-48 В DC, 24-240 В AC				1SVR 630 040 R3300	1	0.115
-----------	----------------------------	--	--	--	--------------------	---	-------

- Управляющий вход с запуском временных функций путем приложения напряжения питания
- Управляющий вход с запуском временных функций через "сухие" контакты (без потенциала)

- <sup>1)</sup> Функции: выдержка при срабатывании, выдержка при отпуске с вспомогательным напряжением, проскальзывание при замыкании, проскальзывание при размыкании с вспомогательным напряжением, симметричная выдержка при срабатывании и при отпуске, мигание с началом импульса или паузы, переключение „звезда-треугольник“ с импульсом, формирователь импульсов, суммарная выдержка при срабатывании, функция вкл./выкл.
- <sup>2)</sup> Функции: выдержка при срабатывании, выдержка при отпуске с вспомогательным напряжением, проскальзывание при замыкании, проскальзывание при размыкании с вспомогательным напряжением, симметричная выдержка при срабатывании и при отпуске, мигание с началом импульса или паузы, формирователь импульсов, суммарная выдержка при срабатывании, функция вкл./выкл.
- <sup>3)</sup> Функции: асимметричная выдержка при срабатывании и при отпуске, проскальзывание при замыкании/размыкании, генератор импульсов с началом импульса или паузы, генератор одиночных импульсов, функция вкл./выкл.
- <sup>4)</sup> Функции: выдержка при срабатывании, выдержка при отпуске с вспомогательным напряжением, проскальзывание при замыкании, проскальзывание при размыкании с вспомогательным напряжением, симметричная выдержка при срабатывании и при отпуске, мигание с началом импульса, мигание с началом паузы, переключение „звезда-треугольник“ с импульсом, формирователь импульсов, функция вкл./выкл.
- <sup>5)</sup> Функции: мигание с началом импульса, мигание с началом паузы, проскальзывание при замыкании, выдержка при срабатывании, фиксированный импульс с регулируемым временем задержки, регулируемый импульс с фиксированным временем задержки, функция вкл./выкл.

• Аксессуары..... 38	• Функциональные диаграммы..... 40	• Схемы подключения ..... 49
• Технические параметры..... 52	• Указания по монтажу проводов... 55	• Габаритные чертежи..... 55

**НОВИНКА**

# Электронные реле времени Типоряд CT-S Данные для заказа

1



Тип	Номинальное напряжение питания	Управляющий вход	Выносной потенциометр	2-й контакт как быстроедействие	№ для заказа	Упак. ед. шт.	Вес 1 шт. кг
-----	--------------------------------	------------------	-----------------------	---------------------------------	--------------	---------------	--------------

**С выдержкой при срабатывании (при ВКЛ.) ☒**

**CT-ERS:** 10 диапазонов выдержки (0.05 с - 300 ч), 2 п.к., 2 СИДа

CT-ERS.21	24-240 В AC/DC				1SVR 630 100 R0300	1	0.121
CT-ERS.22	24-48 В DC, 24-240 В AC				1SVR 630 100 R3300	1	0.113

**CT-ERS:** 10 диапазонов выдержки (0.05 с - 300 ч), 1 п.к., 2 СИДа

CT-ERS.12	24-48 В DC, 24-240 В AC				1SVR 630 100 R3100	1	0.097
-----------	-------------------------	--	--	--	--------------------	---	-------

**С выдержкой при отпускании (при ОТКЛ.) ■**

**CT-APS:** 10 диапазонов выдержки (0.05 с - 300 ч), 2 п.к., 2 СИДа

CT-APS.21	24-240 В AC/DC	■			1SVR 630 180 R0300	1	0.136
CT-APS.22	24-48 В DC, 24-240 В AC	■			1SVR 630 180 R3300	1	0.128

**CT-APS:** 10 диапазонов выдержки (0.05 с - 300 ч), 1 п.к., 2 СИДа

CT-APS.12	24-48 В DC, 24-240 В AC	■			1SVR 630 180 R3100	1	0.101
-----------	-------------------------	---	--	--	--------------------	---	-------

**CT-AHS:** 10 диапазонов выдержки (0.05 с - 300 ч), 2 п.к., 2 СИДа

CT-AHS.22	24-48 В DC, 24-240 В AC	□			1SVR 630 110 R3300	1	0.125
-----------	-------------------------	---	--	--	--------------------	---	-------

**CT-ARS:** без вспомогательного напряжения, 7 диапазонов выдержки (0.05 с - 10 мин), 1 п.к., 2 СИДа <sup>1)</sup>

CT-ARS.12	24-48 В DC, 24-240 В AC				1SVR 630 120 R3100	1	
-----------	-------------------------	--	--	--	--------------------	---	--

**CT-ARS:** без вспомогательного напряжения, 7 диапазонов выдержки (0.05 с - 10 мин), 2 п.к., 2 СИДа <sup>1)</sup>

CT-ARS.22	24-48 В DC, 24-240 В AC				1SVR 630 120 R3300	1	
-----------	-------------------------	--	--	--	--------------------	---	--

**CT-VBS:** для катушек DC без вспомогательного напряжения

CT-VBS.17	100-127 В AC				1SVR 430 261 R6000	1	
CT-VBS.18	200-240 В AC				1SVR 430 261 R5000	1	

**Реле „звезда-треугольник“ ▲**

**CT-SDS:** 7 диапазонов выдержки (0.05 с - 10 мин), время перехода 50 мс, 2 п.к., 3 СИДа

CT-SDS.22	24-48 В DC, 24-240 В AC				1SVR 630 210 R3300	1	0.105
CT-SDS.23	380-440 В AC				1SVR 630 211 R2300	1	

1) ожидается в первом квартале 2007 года

- Управляющий вход с запуском временных функций путем приложения напряжения питания
- Управляющий вход с запуском временных функций через “сухие” контакты (без потенциала)

• Аксессуары.....	38	• Функциональные диаграммы.....	40	• Схемы подключения.....	49
• Технические параметры.....	52	• Указания по монтажу проводов...55		• Габаритные чертежи.....	55

# Электронные реле времени

## Типоряд CT-S

### Данные для заказа

20DC 251 087 F0b06



CT-IRS.35

Тип	Ном. напряжение питания	№ для заказа	Упак. ед. шт.	Вес 1 шт. кг
-----	-------------------------	--------------	---------------	--------------

#### Переключающие реле

##### CT-IRS: 1 п.к., 2 СИДа

CT-IRS.16	24 В AC/DC	1SVR 430 220 R9100	1	0.114
CT-IRS.14	110-240 В AC	1SVR 430 221 R7100	1	0.119

##### CT-IRS: 2 п.к., 1 СИД

CT-IRS.26	24 В AC/DC	1SVR 430 220 R9300	1	0.131
CT-IRS.24	110-240 В AC	1SVR 430 221 R7300	1	0.136

##### CT-IRS: 2 п.к., с позолоченными контактами, 1 СИД

CT-IRS.26G	24 В AC/DC	1SVR 430 230 R9300	1	0.141
CT-IRS.24G	110-240 В AC	1SVR 430 231 R7300	1	0.144

##### CT-IRS: 3 п.к., 1 СИД

CT-IRS.36	24 В AC/DC	1SVR 430 220 R9400	1	0.149
CT-IRS.35	220-240 В AC	1SVR 430 221 R1400	1	0.153

• Аксессуары.....38	• Функциональные диаграммы.....40	• Схемы подключения .....49
• Технические параметры .....52	• Указания по монтажу проводов...55	• Габаритные чертежи.....55

# Электронные реле времени Типоряд СТ-S

## Данные для заказа - Комплектующие

1



Диаметр мм	Степень защиты	№ для заказа	Упак. ед-ца шт.	Вес 1 шт. кг
---------------	-------------------	--------------	-----------------------	--------------------

### Выносной потенциометр

50 кОм ± 20 % 0.2 Ом с абсолютной шкалой (шкала единиц прилагается)

30.5	IP 65	1SVR 700 800 R1000	1	0.04
22.5	IP 65	1SVR 701 800 R1000	1	0.04
10.5	IP 40	1SVR 214 017 R0900	1	0.04

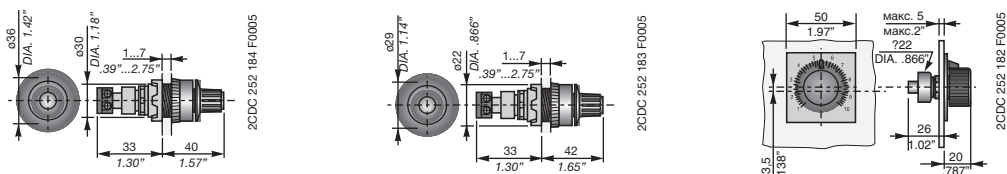

Диаметр мм	№ для заказа	Упак. ед-ца шт.	Вес 1 шт. кг
---------------	--------------	-----------------------	--------------------

### Адаптер для винтового крепления

22.5	1SVR 430 029 R0100	1	0.02
------	--------------------	---	------

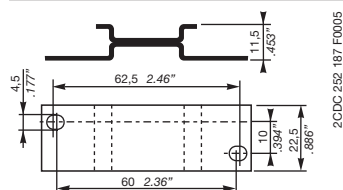

Диаметр мм	№ для заказа	Упак. ед-ца шт.	Вес 1 шт. кг
---------------	--------------	-----------------------	--------------------

### Пломбируемая защитная крышка

22.5	1SVR 430 005 R0100	1	0.02
------	--------------------	---	------

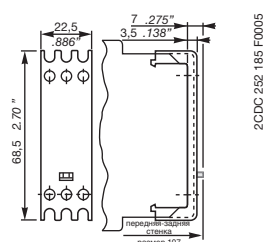

Диаметр мм	№ для заказа	Упак. ед-ца шт.	Вес 1 шт. кг
---------------	--------------	-----------------------	--------------------

### Табличка для маркировки

22.5	1SVR 366 017 R0100	1	0.02
------	--------------------	---	------

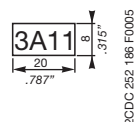

**НОВИНКА**

# Электронные реле времени Типоряд CT-S

Таблица перехода типоряда CT-S 1SVR 430 ... → 1SVR 630 ...

Старый тип	Старый код для заказа	Новый тип / альтерн.	Новый код для заказа / альтерн.
------------	-----------------------	----------------------	---------------------------------

**Многофункциональные реле**

CT-MFS	1SVR 430 010 R0200	CT-MVS.21 CT-MFS.21	1SVR 630 010 R0200 1SVR 630 020 R0200
CT-MVS	1SVR 430 023 R0200	CT-MVS.22	1SVR 630 020 R3300
CT-MBS	1SVR 430 010 R1200	CT-MVS.22 CT-MBS.22	1SVR 630 010 R3300 1SVR 630 020 R3200
CT-MBS	1SVR 430 012 R0200	CT-MVS.22 CT-MBS.22	1SVR 630 010 R3300 1SVR 630 020 R3200
CT-MBS	1SVR 430 011 R2200	CT-MVS.23	1SVR 630 021 R2300
CT-MBS	1SVR 430 010 R1100	CT-MVS.22 CT-MBS.12	1SVR 630 010 R3100 1SVR 630 020 R3200
CT-MBS	1SVR 430 013 R0100	CT-MVS.22 CT-MBS.12	1SVR 630 010 R3100 1SVR 630 020 R3200
CT-MBS	1SVR 430 011 R2100	CT-MVS.23	1SVR 630 021 R2300

**С выдержкой при срабатывании**

CT-ERS	1SVR 430 100 R1100	CT-ERS.21	1SVR 630 100 R0300
CT-ERS	1SVR 430 102 R0100	CT-ERS.12	1SVR 630 100 R3100
CT-ERS	1SVR 430 101 R2100	CT-MVS.23	1SVR 630 021 R2300
CT-ERS	1SVR 430 103 R0100	CT-MVS.21 CT-MFS.21	1SVR 630 010 R0200 1SVR 630 010 R0200
CT-ERS	1SVR 430 100 R1200	CT-ERS.21	1SVR 630 100 R0300
CT-ERS	1SVR 430 103 R0200	CT-ERS.22	1SVR 630 100 R3300
CT-ERS	1SVR 430 101 R2200	CT-MVS.23	1SVR 630 021 R2300

**С выдержкой при отпуске**

CT-AHS	1SVR 430 113 R0100	CT-APS.22 CT-AHS.12	1SVR 630 180 R3300 1SVR 630 110 R3100
CT-AHS	1SVR 430 113 R0200	CT-APS.22 CT-AHS.22	1SVR 630 180 R3300 1SVR 630 110 R3300
CT-APS	1SVR 430 183 R0300	CT-APS.22	1SVR 630 180 R3300
CT-ARS	1SVR 430 120 R0100*)	CT-ARS.22	1SVR 630 120 R3300
CT-ARS	1SVR 430 120 R0300*)	CT-ARS.12	1SVR 630 120 R3100
CT-VBS	1SVR 430 261 R6000	CT-VBS.17	1SVR 430 261 R6000
CT-VBS	1SVR 430 261 R5000	CT-VBS.18	1SVR 430 261 R5000

**С выдержкой при срабатывании и отпуске**

CT-EAS	1SVR 430 173 R0100	CT-MXS.22	1SVR 630 030 R3300
CT-EAS	1SVR 430 173 R0200	CT-MXS.22	1SVR 630 030 R3300
CT-EVS	1SVR 430 193 R0100	CT-MXS.22	1SVR 630 030 R3300

**Реле с проскальзыванием при замыкании**

CT-VWS	1SVR 430 132 R0100	CT-WBS.22	1SVR 630 040 R3300
CT-VWS	1SVR 430 133 R0200	CT-WBS.22	1SVR 630 040 R3300

**Реле с проскальзыванием при размыкании**

CT-AWS	1SVR 430 143 R0100	CT-MVS.12	1SVR 630 020 R3100
CT-AWS	1SVR 430 143 R0200	CT-MVS.12	1SVR 630 020 R3100

Старый тип	Старый код для заказа	Новый тип / альтерн.	Новый код для заказа / альтерн.
------------	-----------------------	----------------------	---------------------------------

**„Мигание“**

CT-EBS	1SVR 430 152 R0100	CT-WBS.22	1SVR 630 040 R3300
CT-EBS	1SVR 430 153 R0200	CT-WBS.22	1SVR 630 040 R3300

**Генератор импульсов**

CT-TGS	1SVR 430 163 R0100	CT-MXS.22	1SVR 630 030 R3300
CT-PGS	1SVR 430 253 R0100	CT-MXS.22	1SVR 630 030 R3300

**Реле с переключением “звезда-треугольник”**

CT-YDAV	1SVR 430 203 R0200	CT-SDS.22	1SVR 630 210 R3300
CT-YDAV	1SVR 430 201 R2300	CT-SDS.23	1SVR 630 211 R2300
CT-YDEW	1SVR 430 213 R0200	CT-SDS.22	1SVR 630 210 R3300

**Переключающие реле**

CT-IRS	1SVR 430 220 R9100	CT-IRS.16	1SVR 430 220 R9100
CT-IRS	1SVR 430 220 R8100	без замены	
CT-IRS	1SVR 430 221 R7100	CT-IRS.14	1SVR 430 221 R7100
CT-IRS	1SVR 430 220 R9300	CT-IRS.26	1SVR 430 220 R9300
CT-IRS	1SVR 430 220 R8300	без замены	
CT-IRS	1SVR 430 221 R7300	CT-IRS.24	1SVR 430 221 R7300
CT-IRS	1SVR 430 230 R9300	CT-IRS.26	1SVR 430 230 R9300
CT-IRS	1SVR 430 231 R7300	CT-IRS.24	1SVR 430 231 R7300
CT-IRS	1SVR 430 220 R9400	CT-IRS.36	1SVR 430 220 R9400
CT-IRS	1SVR 430 220 R8400	без замены	
CT-IRS	1SVR 430 221 R1400	CT-IRS.35	1SVR 430 221 R1400

\*) возможно заказать

### Примечания

#### Обозначения

□	Напряжение питания не подано/ Выходной контакт разомкнут
■	Напряжение питания подано/ Выходной контакт замкнут
A1-Y1/B1	Управляющий вход с запуском временных функций подачей напряжения питания на вход управления
Y1-Z2	Управляющий вход с запуском временных функций через “сухие” контакты (без потенциала)
X1-Z2	Управляющий вход с запуском временных функций через “сухие” контакты (без потенциала)

#### Подключение внешнего потенциометра:

При подключении внешнего потенциометра (клеммы Z1-Z2, Z3-Z2 соответственно), внутренний потенциометр на лицевой панели автоматически отключается и точная настройка времени производится с внешнего потенциометра.

#### 2-ой п.к., установленный как контакт мгновенного действия:

Когда выбрано положение выключателя Inst. “I”, 2-ой п.к. работает как контакт мгновенного действия. Он действует как п.к. переключающего реле, замыкаясь и размыкаясь при подаче и, соответственно, снятии напряжения питания. Обозначение 2-го п.к. при выборе его в качестве контакта мгновенного действия изменяется с 25-26/28 на 21-22/24.

#### Обозначение клемм на приборе и на диаграммах

1-ый п.к. всегда обозначается как 15-16/18.  
2-ой п.к. обозначается как 25-26/28, если он работает с задержкой по времени.  
Если 2-ой п.к. выбирается как контакт мгновенного действия, то обозначение 25-26/28 изменяется на 21-22/24.  
Напряжение питания всегда подается на контакты A1-A2.

#### Функция желтого светодиода

В устройствах без функции выбора 2-го п.к. в качестве мгновенного контакта, желтый светодиод R горит, когда выходное реле активировано и гаснет, когда выходное реле возвращается в исходное состояние.

В устройствах с функцией выбора 2-го п.к. в качестве мгновенного контакта есть два желтых светодиода, обозначенных R1 и R2. Светодиод R1 показывает состояние 1-го п.к. (15-16/18), а светодиод R2 показывает состояние 2-го п.к. (25-26/28, 21-22/24 соответственно). Светодиод R1 или R2 загорается как только соответствующее выходное реле активируется и выключается, когда соответствующее выходное реле возвращается в исходное состояние.

#### ✉ Выдержка при срабатывании, СТ-MVS, СТ-ERS, СТ-WBS

При использовании этой функции для отсчета времени задержки требуется непрерывная подача напряжения питания. Отсчет времени начинается при подаче напряжения питания. В течение отсчета времени зеленый светодиод мигает. По окончании заданного времени задержки выходное реле активируется, зеленый светодиод перестает мигать и горит непрерывно. При прерывании подачи напряжения питания, выходное реле возвращается в исходное состояние и происходит сброс отсчета времени задержки.

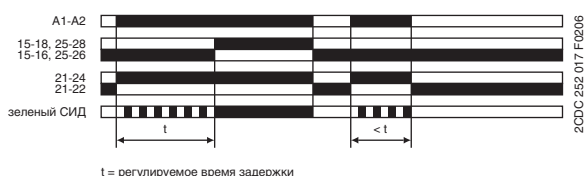

#### ✉ Выдержка при срабатывании, СТ-MFS, СТ-MBS

При использовании этой функции для отсчета времени задержки требуется непрерывная подача напряжения питания. Если управляющий вход не замкнут, то отсчет времени начинается, когда подается напряжение питания. Или, если напряжение питания уже подано, то размыкание входа управления Y1-Z2 также запустит отсчет времени. Во время отсчета времени зеленый светодиод мигает. По окончании заданного времени задержки выходное реле активируется, при этом светодиод перестает мигать и горит непрерывно. Если управляющий вход Y1-Z2 замыкается до истечения времени выдержки, происходит сброс отсчета времени задержки и выходное реле остается неактивированным. **Пауза при отсчете времени задержки/суммирование времени задержки при срабатывании (СТ-MFS):** Отсчет времени можно приостановить (пауза) замыканием управляющего входа X1-Z2. Отсчитанное время  $t_1$  запоминается, и отсчет будет продолжен с этого значения, когда X1-Z2 будет снова разомкнут. Это может повторяться любое количество раз. При прерывании напряжения питания выходное реле возвращается в исходное состояние и происходит сброс отсчета времени задержки.





**✉+ Суммарная выдержка при срабатывании, СТ-MVS**

При использовании этой функции для отсчета времени задержки требуется непрерывная подача напряжения питания. Отсчет времени начинается при подаче напряжения. В течение отсчета времени зеленый светодиод мигает. По окончании заданного времени задержки выходное реле активируется, зеленый светодиод перестает мигать и горит непрерывно.

Отсчет времени можно приостановить (пауза) замыканием управляющего входа **A1-Y1/B1**. Отсчитанное время  $t_1$  запоминается и отсчет будет продолжен с этого значения, когда **A1-Y1/B1** будет снова разомкнут.

Это может повторяться любое количество раз.

При прерывании напряжения питания выходное реле возвращается в исходное состояние и происходит сброс отсчета времени задержки.

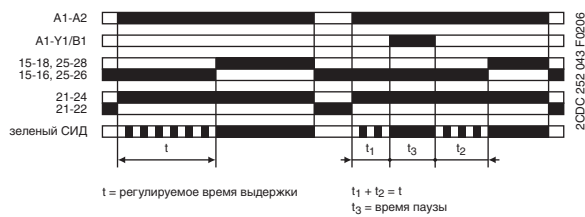

**■ Выдержка при отпуске со вспомогательным напряжением, СТ-MFS, СТ-MBS, СТ-AHS**

При использовании этой функции для отсчета времени задержки требуется непрерывная подача напряжения питания. При замыкании входа управления **Y1-Z2** выходное реле активируется. При размыкании входа управления **Y1-Z2** начинается отсчет времени задержки. Во время отсчета времени зеленый светодиод мигает. По окончании заданного периода времени выходное реле возвращается в исходное состояние, а зеленый светодиод перестает мигать и горит непрерывно.

Если управляющий вход **Y1-Z2** замыкается до истечения времени задержки, происходит сброс отсчета времени задержки и выходное реле не изменяет своего состояния. Отсчет времени начнется снова при повторном размыкании управляющего входа **Y1-Z2**.

**■ Пауза при отсчете времени задержки/суммирование времени задержки при отпуске (СТ-MFS):**

Отсчет времени можно приостановить (пауза) замыканием управляющего входа **X1-Z2**. Отсчитанное время  $t_1$  запоминается и отсчет будет продолжен с этого значения, когда **X1-Z2** будет снова открыт. Это может повторяться любое количество раз.

При прерывании напряжения питания выходное реле возвращается в исходное состояние и происходит сброс отсчета времени задержки.

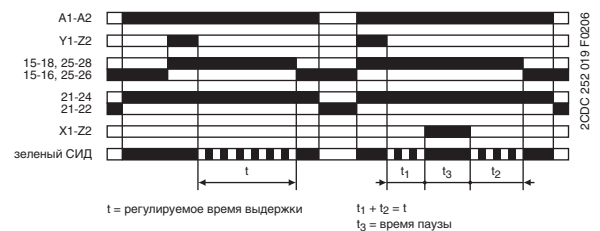

**■ Выдержка при отпуске со вспомогательным напряжением, СТ-MVS, СТ-APS**

При использовании этой функции для отсчета времени задержки требуется непрерывная подача напряжения питания.

При замыкании входа управления **A1-Y1/B1** выходное реле активируется. При размыкании входа управления **A1-Y1/B1** начинается отсчет времени задержки. Во время отсчета времени зеленый светодиод мигает. По окончании заданного периода времени выходное реле возвращается в исходное состояние, а зеленый светодиод перестает мигать и горит непрерывно.

Если управляющий вход **A1-Y1/B1** замыкается повторно до истечения времени выдержки, происходит сброс отсчета времени задержки и выходное реле не изменяет своего состояния. Отсчет времени начнется снова при повторном размыкании управляющего входа **A1-Y1/B1**.

При прерывании напряжения питания выходное реле возвращается в исходное состояние и происходит сброс отсчета времени задержки.

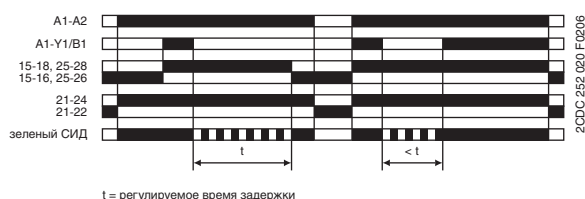

**■ Выдержка при отпуске без вспомогательного напряжения, СТ-ARS**

При использовании этой функции для отсчета времени задержки не требуется непрерывная подача напряжения питания. После хранения прибора в течение нескольких месяцев для корректной работы необходимо на 5 мин. приложить напряжение питания на реле.

При подаче напряжения питания активируется выходное реле и загорается зеленый светодиод. При прекращении подачи напряжения питания начинается отсчет времени задержки отключения, а также гаснет зеленый светодиод. По окончании заданного времени задержки выходное реле возвращается в исходное состояние.

Для правильного функционирования реле необходимо обязательно выдержать минимальное время включения. Как только начнется отсчет времени, светодиод погаснет.

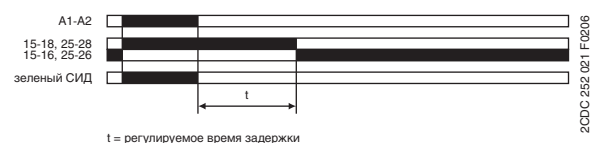

### С выдержкой при отпуске - без вспомогательного напряжения для катушек DC, СТ-VBS

Контактор постоянного тока, подсоединенный к выходу, возбуждается при подаче напряжения питания на реле (клеммы A1-A2).

При отключении напряжения питания контактор на короткое время продолжает оставаться под напряжением. Время такой выдержки зависит от падения напряжения на катушке и от мощности катушки контактора.

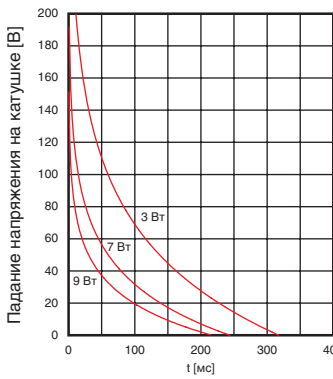
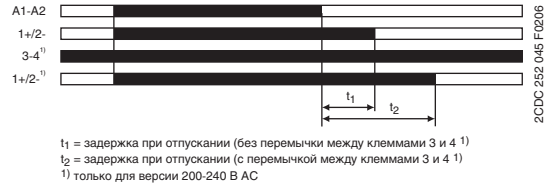

Нормативные значения времени выдержки 200-240 В AC вариант без перемычки 3/4

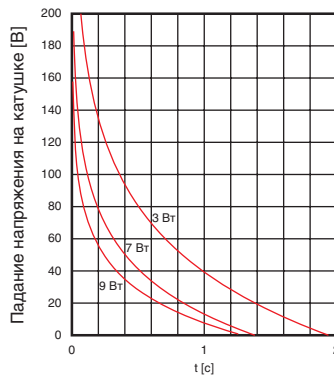

Нормативные значения времени выдержки 200-240 В AC вариант с перемычкой 3/4

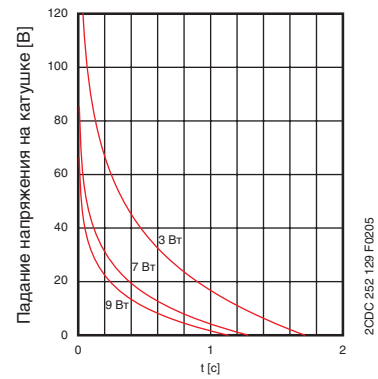

Нормативные значения времени выдержки 110-127 В AC Вариант

### Симметричная выдержка при срабатывании и отпуске СТ-MFS, СТ-MBS

При использовании этой функции для отсчета времени требуется непрерывная подача напряжения питания.

При замыкании управляющего входа Y1-Z2 начинается отсчет времени выдержки при срабатывании  $t_1$ . По окончании заданного времени задержки выходное реле активируется. При размыкании управляющего входа Y1-Z2 начинается отсчет времени выдержки при отпуске  $t_2$ . Во время отсчета времени при обеих функциях зеленый светодиод мигает. По окончании выдержки при отпуске  $t_2$  выходное реле возвращается в исходное состояние.

Если управляющий вход Y1-Z2 разомкнуть до истечения выдержки при срабатывании  $t_1$ , то произойдет сброс отсчета времени выдержки и выходное реле останется обесточенным. Если управляющий вход Y1-Z2 замкнуть до истечения выдержки при отпуске  $t_2$ , то произойдет сброс отсчета времени выдержки и выходное реле останется активированным (под напряжением).

**Пауза при отсчете времени задержки/суммирование времени задержки при срабатывании и отпуске (СТ-MFS):** Отсчет времени можно приостановить (пауза) замыканием управляющего входа X1-Z2. Отсчитанное время  $t_{1a}$  или  $t_{2a}$  запоминается и отсчет будет продолжен с этого значения, когда X1-Z2 будет повторно разомкнут. Это может повторяться любое количество раз.

При прерывании напряжения питания выходное реле возвращается в исходное состояние и происходит сброс отсчета времени задержки.



### Симметричная выдержка при срабатывании и отпуске СТ-MVS

При использовании этой функции для отсчета времени требуется непрерывная подача напряжения питания.

При замыкании управляющего входа A1-Y1/B1 начинается отсчет времени выдержки при срабатывании  $t_1$ . По окончании заданного времени задержки выходное реле активируется.

При размыкании управляющего входа A1-Y1/B1 начинается отсчет времени выдержки при отпуске  $t_2$ . Во время отсчета времени при обеих функциях зеленый светодиод мигает. По окончании выдержки при отпуске  $t_2$  выходное реле возвращается в исходное состояние.

Если управляющий вход A1-Y1/B1 разомкнуть до истечения выдержки при срабатывании  $t_1$ , то произойдет сброс отсчета времени выдержки и выходное реле останется обесточенным.

Если управляющий вход A1-Y1/B1 замкнуть до истечения выдержки при отпуске  $t_2$ , то произойдет сброс отсчета времени выдержки и выходное реле останется активированным (под напряжением).

При прерывании напряжения питания выходное реле возвращается в исходное состояние и происходит сброс отсчета времени задержки.





**Асимметричная выдержка при срабатывании и отпуске СТ-MXS**

При использовании этой функции для отсчета времени требуется непрерывная подача напряжения питания.

При замыкании управляющего входа **A1-Y1/B1** начинается отсчет времени выдержки при срабатывании  $t_1$ . По окончании заданного времени задержки выходное реле активируется. При размыкании управляющего входа **A1-Y1/B1** начинается отсчет времени выдержки при отпуске  $t_2$ . По окончании выдержки при отпуске выходное реле возвращается в исходное состояние. Во время отсчета времени при обеих функциях зеленый светодиод мигает. Время выдержки при срабатывании и время выдержки при отпуске регулируются независимо друг от друга.

Если управляющий вход **A1-Y1/B1** разомкнуть до истечения времени выдержки при срабатывании ( $<t_1$ ), то произойдет сброс отсчета времени выдержки и выходное реле останется обесточенным.

Если управляющий вход **A1-Y1/B1** замкнуть до истечения времени выдержки при отпуске ( $<t_2$ ), то произойдет сброс отсчета времени выдержки и выходное реле останется активированным.

При прерывании напряжения питания выходное реле возвращается в исходное состояние и происходит сброс отсчета времени задержки.

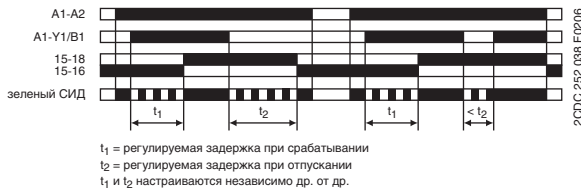

**Проскальзывающий замыкающий контакт, СТ-MVS, СТ-WBS**

При использовании этой функции для отсчета времени требуется непрерывная подача напряжения питания.

При подаче напряжения питания выходное реле активируется мгновенно и возвращается в исходное состояние по истечении заданного времени импульса. Во время отсчета времени импульса зеленый светодиод мигает. По истечении заданного времени импульса зеленый светодиод начинает гореть непрерывно.

При прерывании напряжения питания выходное реле возвращается в исходное состояние и происходит сброс отсчета времени задержки.

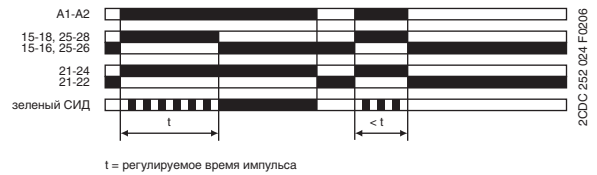

**Проскальзывающий замыкающий контакт (импульс при срабатывании), СТ-MFS, СТ-MBS**

При использовании этой функции для отсчета времени требуется непрерывная подача напряжения питания.

При подаче напряжения питания выходное реле активируется мгновенно и возвращается в исходное состояние по истечении заданного времени импульса. Если управляющий вход **Y1-Z2** разомкнут, то отсчет времени начнется при подаче напряжения питания. Или, если напряжение питания уже подано, то при размыкании управляющего входа **Y1-Z2** начнется отсчет времени. В течении отсчета времени зеленый светодиод мигает. По истечении заданного времени импульса, выходное реле возвращается в исходное состояние, и зеленый светодиод начинает гореть непрерывно.

Если управляющий вход **Y1-Z2** замыкается до истечения времени импульса, то выходное реле возвращается в исходное состояние и происходит сброс отсчета времени импульса.

**Пауза при отсчете времени задержки/суммирование времени импульса при срабатывании (СТ-MFS):**  
 Отсчет времени можно приостановить (пауза) замыканием управляющего входа **X1-Z2**. Отсчитанное время  $t_1$  запоминается и отсчет будет продолжен с этого значения, когда **X1-Z2** будет разомкнут. Это может повторяться любое количество раз.

При прерывании напряжения питания, выходное реле возвращается в исходное состояние и происходит сброс отсчета времени задержки.



**Проскальзывающий размыкающий контакт со вспомогательным напряжением (импульс при отпуске), СТ-MFS, СТ-MBS**

При использовании этой функции для отсчета времени требуется непрерывная подача напряжения питания.

Если напряжение питания подано, то при размыкании управляющего входа **Y1-Z2** немедленно активируется выходное реле и начинается отсчет времени. Во время отсчета времени зеленый светодиод мигает. По истечении заданного времени импульса выходное реле возвращается в исходное состояние, и зеленый светодиод начинает гореть непрерывно.

Если управляющий вход **Y1-Z2** замыкается до истечения времени импульса, то выходное реле возвращается в исходное состояние и происходит сброс отсчета времени импульса.

**Пауза при отсчете времени задержки/суммирование времени импульса при отпуске (СТ-MFS):**  
 Отсчет времени можно приостановить (пауза) замыканием управляющего входа **X1-Z2**. Отсчитанное время  $t_1$  запоминается и отсчет будет продолжен с этого значения, когда **X1-Z2** будет разомкнут.

Это может повторяться любое количество раз.

При прерывании напряжения питания, выходное реле возвращается в исходное состояние и происходит сброс отсчета времени задержки.



### 1. Проскальзывающий размыкающий контакт со вспомогательным напряжением (импульс при отпуске со вспомогательным напряжением), СТ-MVS

При использовании этой функции, для отсчета времени требуется непрерывная подача напряжения питания.

Если напряжение питания подано, то при размыкании управляющего входа **A1-Y1/B1** немедленно активируется выходное реле и начинается отсчет времени. Во время отсчета времени зеленый светодиод мигает. По истечении заданного времени импульса выходное реле возвращается в исходное состояние и зеленый светодиод начинает гореть непрерывно.

Если управляющий вход **A1-Y1/B1** замыкается до истечения времени импульса, то выходное реле возвращается в исходное состояние и произойдет сброс отсчета времени импульса.

При прерывании напряжения питания, выходное реле возвращается в исходное состояние и происходит сброс отсчета времени задержки.

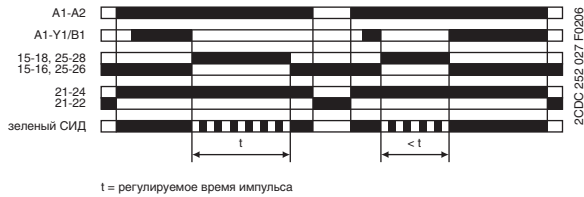

### 1. Проскальзывающий замыкающий и размыкающий контакт (импульс при срабатывании и отпуске), СТ-MXS

При использовании этой функции, для отсчета времени требуется непрерывная подача напряжения питания.

Если напряжение питания подано, то при замыкании управляющего входа **A1-Y1/B1** немедленно активируется выходное реле и начинается отсчет времени импульса  $t_1$ . Во время отсчета времени зеленый светодиод мигает. По истечении времени  $t_1$ , выходное реле возвращается в исходное состояние и зеленый светодиод начинает гореть непрерывно.

При размыкании управляющего входа **A1-Y1/B1** немедленно активируется выходное реле и начинается отсчет времени импульса  $t_2$ . Во время отсчета времени зеленый светодиод мигает. По истечении времени  $t_2$ , выходное реле возвращается в исходное состояние и зеленый светодиод начинает гореть непрерывно. Время  $t_1$  и  $t_2$  регулируется независимо друг от друга.

Если состояние управляющего входа **A1-Y1/B1** будет изменено до окончания времени импульса, то выходное реле возвращается в исходное состояние и происходит сброс отсчета времени импульса.

Если состояние управляющего входа **A1-Y1/B1** изменится еще раз, то отсчет прерванного времени импульса начнется занова.

При прерывании напряжения питания, выходное реле возвращается в исходное состояние и происходит сброс отсчета времени задержки.

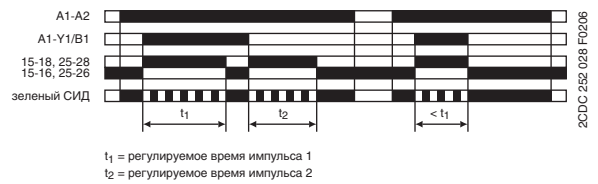

### 1. “Мигание” с началом импульса (повтор симметричных интервалов импульсов и пауз, работа реле начинается с импульса), СТ-WBS

При подаче напряжения питания, реле начинает замыкать и размыкать свои контакты с равными интервалами времени импульса и паузы. Цикл начинается с импульса. Отсчет времени сопровождается миганием зеленого светодиода, который мигает в два раза быстрее при отсчете времени паузы.

При прерывании напряжения питания, выходное реле возвращается в исходное состояние и происходит сброс отсчета времени задержки.



### 1. “Мигание” с началом паузы (повтор симметричных интервалов импульсов и пауз, работа реле начинается с паузы), СТ-WBS

При подаче напряжения питания, реле начинает замыкать и размыкать свои контакты с равными интервалами времени импульса и паузы. Цикл начинается с паузы. Отсчет времени сопровождается миганием зеленого светодиода, который мигает в два раза быстрее при отсчете времени паузы.

При прерывании напряжения питания, выходное реле возвращается в исходное состояние и происходит сброс отсчета времени задержки.



**“Мигание” с началом импульса с возможностью сброса (reset) СТ-MFS, СТ-MBS**

При подаче напряжения питания, реле начинает замыкать и размыкать свои контакты с равными интервалами времени импульса и паузы. Цикл начинается с импульса. Отсчет времени сопровождается миганием зеленого светодиода, который мигает в два раза быстрее при отсчете времени паузы.

Отсчет времени может быть сброшен замыканием управляющего входа **Y1-Z2**. При размыкании управляющего входа **Y1-Z2** реле опять начинает замыкать и размыкать свои контакты с равными интервалами времени импульса и паузы, начиная с импульса.

При прерывании напряжения питания, выходное реле возвращается в исходное состояние и происходит сброс отсчета времени задержки.

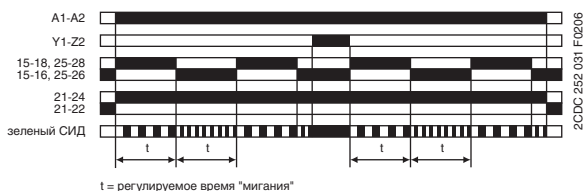

**“Мигание” с началом паузы с возможностью сброса (reset) СТ-MFS, СТ-MBS**

При подаче напряжения питания, реле начинает замыкать и размыкать свои контакты с равными интервалами времени импульса и паузы. Цикл начинается с паузы. Отсчет времени сопровождается миганием зеленого светодиода, который мигает в два раза быстрее при отсчете времени паузы.

Отсчет времени может быть сброшен замыканием управляющего входа **Y1-Z2**. При размыкании управляющего входа **Y1-Z2** реле опять начинает замыкать и размыкать свои контакты с равными интервалами времени импульса и паузы, начиная с паузы.

При прерывании напряжения питания, выходное реле возвращается в исходное состояние и происходит сброс отсчета времени задержки.

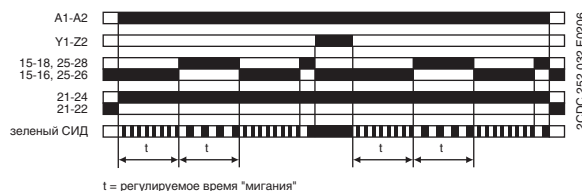

**“Мигание” с началом импульса или паузы, СТ-MVS**

При подаче напряжения питания, реле начинает замыкать и размыкать свои контакты с равными интервалами времени импульса и паузы. Цикл начинается с импульса.

Замыкание управляющего входа **A1-Y1/B1**, при наличии напряжения питания начнет цикл с отсчета времени паузы. Отсчет времени сопровождается миганием зеленого светодиода, который мигает в два раза быстрее при отсчете времени паузы.

При прерывании напряжения питания, выходное реле возвращается в исходное состояние и происходит сброс отсчета времени задержки.



**Формирователь импульсов, СТ-MFS, СТ-MBS**

При использовании этой функции, для отсчета времени требуется непрерывная подача напряжения питания.

При замыкании управляющего входа **Y1-Z2** немедленно активируется выходное реле и начинается отсчет времени. Размыкание и повторное замыкание управляющего входа **Y1-Z2** во время отсчета времени не влияет на работу реле. Во время отсчета времени зеленый светодиод мигает. По окончании отсчета заданного времени выходное реле возвращается в исходное состояние и зеленый светодиод начинает светиться непрерывно. Повторное замыкание управляющего входа **Y1-Z2** после окончания отсчета времени и возврата реле в исх. состояние приводит опять к началу отсчета времени и активирует выходное реле.

При прерывании напряжения питания, выходное реле возвращается в исходное состояние и происходит сброс отсчета времени задержки.

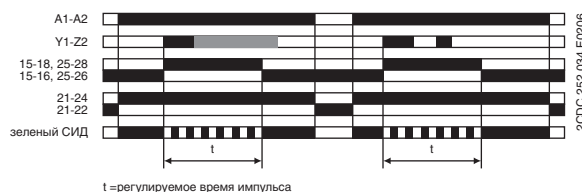



### Формирователь импульсов, с вспомогательным напряжением, СТ-MVS

При использовании этой функции, для отсчета времени требуется непрерывная подача напряжения питания.

При замыкании управляющего входа **A1-Y1/B1** немедленно активируется выходное реле и начинается отсчет времени. Размыкание и повторное замыкание управляющего входа **A1-Y1/B1** во время отсчета времени не влияет на работу реле. Во время отсчета времени зеленый светодиод мигает. По окончании отсчета заданного времени выходное реле возвращается в исходное состояние и зеленый светодиод начинает гореть непрерывно. Повторное замыкание управляющего входа **A1-Y1/B1** после окончания отсчета времени и возврата реле в исх. состоянии приводит опять к началу отсчета времени и активирует выходное реле.

При прерывании напряжения питания, выходное реле возвращается в исходное состояние и происходит сброс отсчета времени задержки.

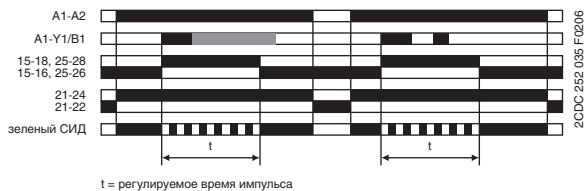

### Генератор тактовых импульсов начало отсчета с времени импульса или паузы (время импульса и паузы асимметричное), СТ-MXS

При использовании этой функции, для отсчета времени требуется непрерывная подача напряжения питания.

При подаче напряжения питания при разомкнутом управляющем входе **A1-Y1/B1** сначала начинается отсчет времени импульса  $t_2$ . При подаче напряжения питания при замкнутом управляющем входе **A1-Y1/B1**, сначала начинается отсчет времени паузы  $t_1$ . Во время отсчета времени паузы и импульса зеленый светодиод мигает, при отсчете времени паузы светодиод мигает в два раза быстрее.

Время импульсов и пауз регулируется независимо друг от друга.

При прерывании напряжения питания, выходное реле возвращается в исходное состояние и происходит сброс отсчета времени задержки.

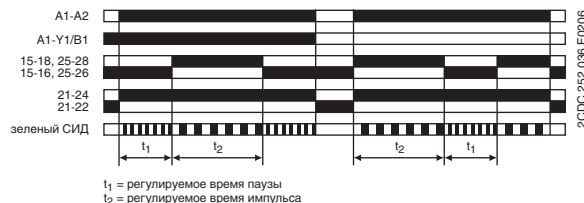

### Генератор одиночных импульсов, начало отсчета с времени паузы СТ-MXS

При использовании этой функции, для отсчета времени требуется непрерывная подача напряжения питания.

При подаче напряжения питания, или, если напряжение питания уже подано, при размыкании управляющего входа **A1-Y1/B1** активируется выходное реле по истечении времени паузы  $t_1$ . По истечении времени импульса  $t_2$  выходное реле возвращается в исходное состояние. Во время отсчета времени паузы и импульса зеленый светодиод мигает, при отсчете времени паузы светодиод мигает в два раза быстрее.

Время импульсов и пауз регулируется независимо друг от друга.

Замыкание управляющего входа **A1-Y1/B1**, при наличии напряжения питания возвращает реле в исходное состояние и сбрасывает отсчет времени.

При прерывании напряжения питания, выходное реле возвращается в исходное состояние и происходит сброс отсчета времени задержки.

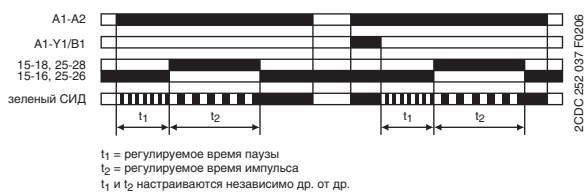

### Фиксированный импульс с регулируемым временем задержки СТ-WBS

При использовании этой функции, для отсчета времени требуется непрерывная подача напряжения питания.

Отсчет времени задержки  $t_1$  начинается сразу, как подано напряжение питания. Во время отсчета времени зеленый светодиод мигает. По истечении времени  $t_1$  выходное реле активируется на фиксированное время импульса  $t_2$ , равное 500 мс, а зеленый светодиод перестает мигать и начинает гореть постоянно.

При прерывании напряжения питания происходит сброс отсчета времени задержки. Состояние выходного реле не изменяется.



**■ t<sub>1</sub> □ Регулируемый импульс с фиксированным временем задержки СТ-WBS**

При использовании этой функции, для отсчета времени требуется непрерывная подача напряжения питания.

При подаче напряжения питания начинается отсчет фиксированного времени задержки  $t_2$ , равного 500 мс. По истечении времени  $t_2$ , выходное реле активизируется и начинается отсчет заданного времени импульса  $t_1$ . Во время отсчета времени зеленый светодиод мигает. По истечении времени  $t_1$  выходное реле возвращается в исходное состояние а зеленый светодиод перестает мигать и начинает гореть постоянно.

При прерывании напряжения питания происходит сброс отсчета времени импульса. Состояние выходного реле не изменяется.

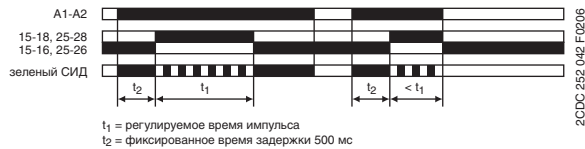

**□ Функция Вкл./Выкл. СТ-MFS, СТ-MBS, СТ-MVS, СТ-MXS, СТ-WBS**

Эта функция используется в основном во время тестов при настройке и при поиске неисправностей.

Если установленное макс. значение диапазона времени меньше чем 300 ч (потенциометр на передней панели "Time sector"  $\neq$  300 ч), то подаваемое напряжение питания немедленно активизирует выходное реле и зеленый светодиод горит не мигая. При прерывании напряжения питания, выходное реле возвращается в исходное состояние.

Если установленное макс. значение диапазона времени равно 300 ч (потенциометр на передней панели "Time sector" = 300 ч) и подается напряжение питания, то зеленый светодиод горит не мигая, но выходное реле остается неактивированным (в исходном состоянии).

Настройка времени и изменение состояния управляющих входов не влияет на функционирование прибора.

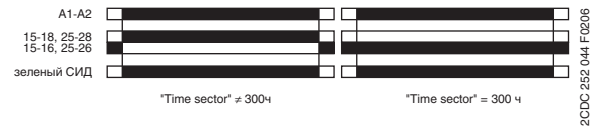

**□ Переключающее реле, СТ-IRS**

Переключающее реле может использоваться для увеличения количества имеющихся контактов или усиления контактов, или как соединительный/разделительный интерфейс.

Приблизительно через 10 мс. после подачи напряжения питания на контакты A1-A2, выходное реле активизируется (переключает вых. контакты).

При прерывании напряжения питания выходное реле возвращается в исходное состояние.





### CT-MVS.21

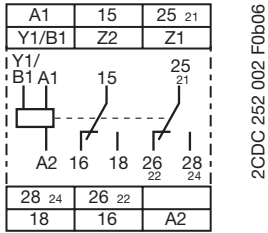

A1-A2 Питание: 24-240 В AC/DC  
 15-16/18 1. переключающий контакт  
 25-26/28 2. переключающий контакт  
 21-22/24 2. п.к. как быстродействующие  
 A1-Y1/B1 Вход управления  
 Z1-Z2 Подключение потенциометра с ДУ

### CT-MVS.22

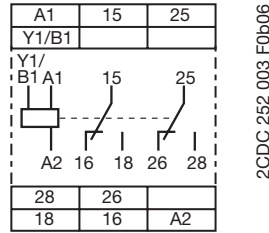

A1-A2 Питание: 24-48 В DC или 24-240 В AC  
 15-16/18 1. переключающий контакт  
 25-26/28 2. переключающий контакт  
 A1-Y1/B1 Вход управления

### CT-MVS.23

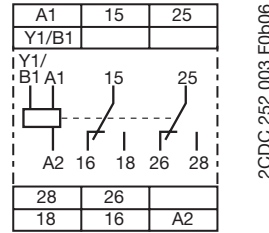

A1-A2 Питание: 380-440 В AC  
 15-16/18 1. переключающий контакт  
 25-26/28 2. переключающий контакт  
 A1-Y1/B1 Вход управления

### CT-MVS.12

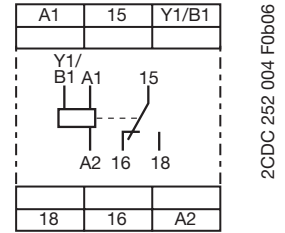

A1-A2 Питание: 24-48 В DC или 24-240 В AC  
 15-16/18 1. переключающий контакт  
 A1-Y1/B1 Вход управления

### CT-MXS.22

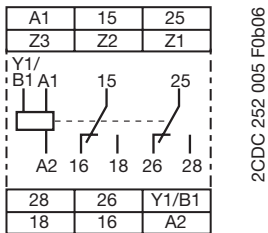

A1-A2 Питание: 24-48 В DC или 24-240 В AC  
 15-16/18 1. переключающий контакт  
 25-26/28 2. переключающий контакт  
 A1-Y1/B1 Вход управления  
 Z1-Z2 Подключение потенциометра с ДУ  
 Z3-Z2 Подключение потенциометра с ДУ

### CT-MFS.21

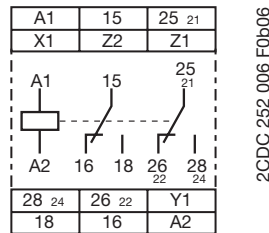

A1-A2 Питание: 24-240 В AC/DC  
 15-16/18 1. переключающий контакт  
 25-26/28 2. переключающий контакт  
 21-22/24 2. п.к. как быстродействующие  
 Y1-Z2 Вход управления  
 X1-Z2 Вход управления  
 Z1-Z2 Подключение потенциометра с ДУ

### CT-MBS.22

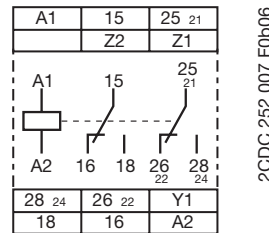

A1-A2 Питание: 24-48 В DC или 24-240 В AC  
 15-16/18 1. переключающий контакт  
 25-26/28 2. переключающий контакт  
 21-22/24 2. п.к. как быстродействующие контакты  
 Y1-Z2 Вход управления  
 Z1-Z2 Подключение потенциометра с ДУ

### CT-WBS.22

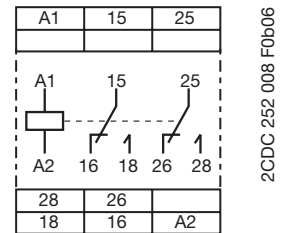

A1-A2 Питание: 24-48 В DC или 24-240 В AC  
 15-16/18 1. переключающий контакт  
 25-26/28 2. переключающий контакт

### CT-ERS.21

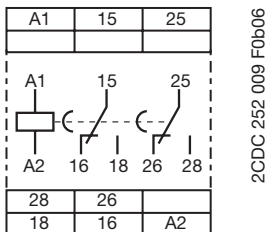

A1-A2 Питание: 24-240 В AC/DC  
 15-16/18 1. переключающий контакт  
 25-26/28 2. переключающий контакт

### CT-ERS.22

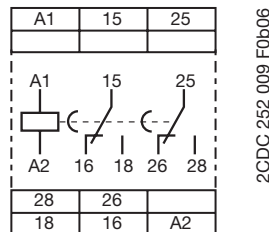

A1-A2 Питание: 24-48 В DC или 24-240 В AC  
 15-16/18 1. переключающий контакт  
 25-26/28 2. переключающий контакт

### CT-ERS.12

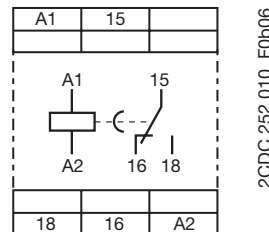

A1-A2 Питание: 24-48 В DC или 24-240 В AC  
 15-16/18 1. переключающий контакт

**НОВИНКА**

# Электронные реле времени Типоряд CT-S Схемы подсоединений

1

## CT-APS.21

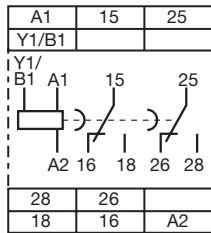

2CDC 252 011 F0b06

A1-A2 Питание: 24-240 В AC/DC  
15-16/18 1. переключающий контакт  
25-26/28 2. переключающий контакт  
A1-Y1/B1 Вход управления

## CT-APS.22

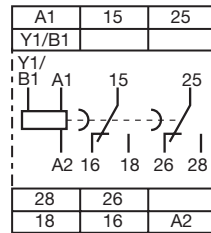

2CDC 252 011 F0b06

A1-A2 Питание: 24-48 В DC или 24-240 В AC  
15-16/18 1. переключающий контакт  
25-26/28 2. переключающий контакт  
A1-Y1/B1 Вход управления

## CT-APS.12

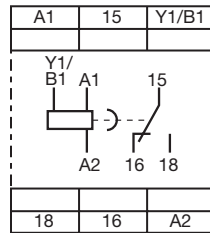

2CDC 252 012 F0b06

A1-A2 Питание: 24-48 В DC или 24-240 В AC  
15-16/18 1. переключающий контакт  
A1-Y1/B1 Вход управления

## CT-AHS.22

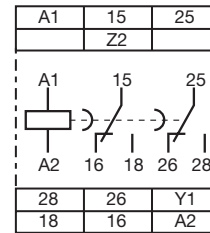

2CDC 252 013 F0b06

A1-A2 Питание: 24-48 В DC или 24-240 В AC  
15-16/18 1. переключающий контакт  
Y1-Z2 Вход управления

## CT-ARS.12

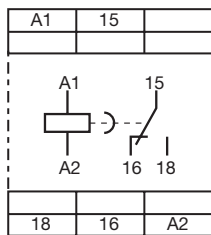

2CDC 252 014 F0b06

A1-A2 Питание: 24-48 В DC или 24-240 В AC  
15-16/18 1. переключающий контакт

## CT-ARS.22

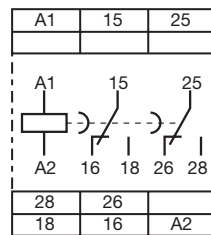

2CDC 252 015 F0b06

A1-A2 Питание: 24-48 В DC или 24-240 В AC  
15-16/18 1. переключающий контакт  
25-26/28 2. переключающий контакт

## CT-VBS.17

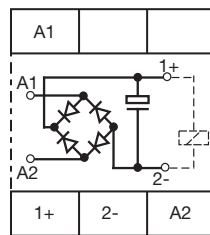

2CDC 252 107 F0b05

A1-A2 Питание: 110-127 В AC  
1+ - 2- Катушка контактора

## CT-VBS.18

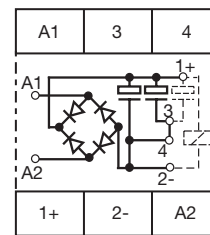

2CDC 252 108 F0b05

A1-A2 Питание: 200-240 В AC  
1+ - 2- Катушка контактора  
3-4 Переключатель для установки времени уставки (см. график времени уставки)

## CT-SDS.22

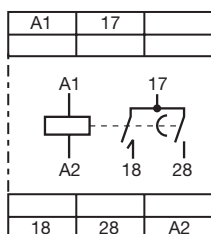

2CDC 252 016 F0b06

A1-A2 Питание: 24-48 В DC или 24-240 В AC  
17-18 1. н.о. контакт  
17-28 2. н.о. контакт

## CT-SDS.23

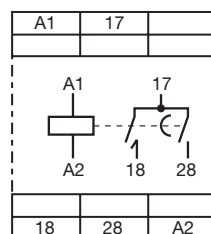

2CDC 252 016 F0b06

A1-A2 Питание: 380-440 В AC  
17-18 1. н.о. контакт  
17-28 2. н.о. контакт



**НОВИНКА**

# Электронные реле времени Типоряд CT-S Схемы подсоединений

1

□ CT-IRS.16

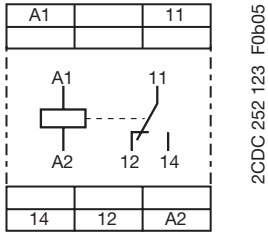

A1-A2 Питание:  
24 AC/DC  
11-12/14 1. переключающий контакт

□ CT-IRS.14

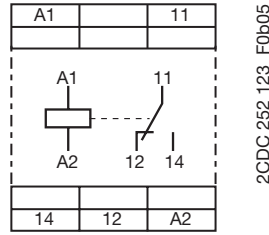

A1-A2 Питание:  
110-240 В AC  
11-12/14 1. переключающий контакт

□ CT-IRS.26

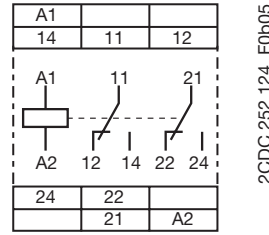

A1-A2 Питание:  
24 В AC/DC  
11-12/14 1. переключающий контакт  
21-22/24 2. переключающий контакт

□ CT-IRS.24

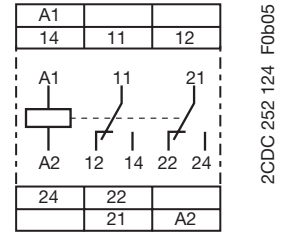

A1-A2 Питание:  
110-240 В AC  
11-12/14 1. переключающий контакт  
21-22/24 2. переключающий контакт

□ CT-IRS.26G

(позолоченные контакты)

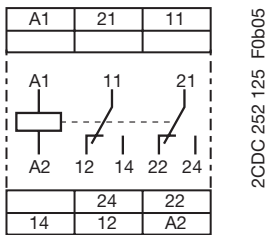

A1-A2 Питание:  
24 В AC/DC  
11-12/14 1. переключающий контакт  
21-22/24 2. переключающий контакт

□ CT-IRS.24G

(позолоченные контакты)

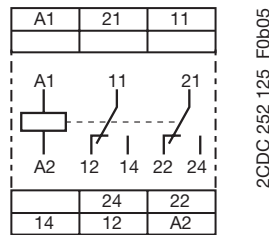

A1-A2 Питание:  
110-240 В AC  
11-12/14 1. переключающий контакт  
21-22/24 2. переключающий контакт

□ CT-IRS.36

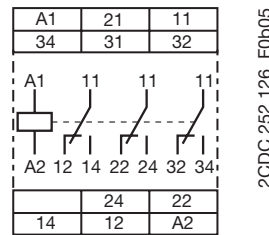

A1-A2 Питание:  
24 В AC/DC  
11-12/14 1. переключающий контакт  
21-22/24 2. переключающий контакт  
31-32/34 3. переключающий контакт

□ CT-IRS.35

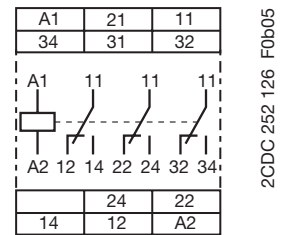

A1-A2 Питание:  
220-240 В AC  
11-12/14 1. переключающий контакт  
21-22/24 2. переключающий контакт  
31-32/34 3. переключающий контакт





**НОВИНКА**

# Электронные реле времени

## Типоряд CT-S

### Технические параметры

Данные при  $T_a = 25^\circ\text{C}$  и номинальных значениях, если не указано другое

Тип		CT-S		
<b>Входная цепь - цепь питания</b>				
Номинальное напряжение питания $U_s$	A1-A2	24-240 В AC/DC		
	A1-A2	24-48 В DC, 24-240 В AC		
	A1-A2	380-440 В AC		
Допуск напряжение питания $U_s$		-15...+10 %		
Номинальная частота	версии AC/DC	DC или 50/60 Гц		
	версии AC	50/60 Гц		
Диапазон частоты	версии AC/DC	DC или 47-63 Гц		
	версии AC	47-63 Гц		
типовой ток/потребление мощности	24 В DC	9-28 мА (зависит от устройства) /по запросу		
	230 В AC	11-60 мА (зависит от устройства) /по запросу		
	115 В AC	6-10 мА (зависит от устройства) /по запросу		
Время возврата в состояние готовности		min. 20 мс		
<b>Входная цепь - цепь управления</b>				
запуск через напряжение питания				
Управляющий вход, функции управления	A1-Y1/B1	внешний запуск времени		
Максимальная длина кабеля на управляющий контакт		50 м - 100 пФ/м		
Минимальная длительность управляющего импульса		20 мс		
Потенциал напряжения управления		см. ном. напряжение питания		
Потребление тока на управляющем контакте		1.2 мА (24 В DC), 8 мА (230 В AC), 6 мА (400 В AC)		
Параллельное подключение нагрузки/без поляризации		да/да		
<b>Запуск через "сухие" контакты без потенциала</b>				
Управляющий вход, функции управления	Y1-Z2	внешний запуск времени		
	X1-Z2	пауза при отсчете времени/функция накопления		
Максимальный ток коммутации в цепи управления		1 мА		
Максимальная длина кабеля на управляющий контакт		50 м - 100 пФ /м		
Минимальная длительность управляющего импульса		20 мс		
Напряжение на управляющих входах без нагрузки		10-40 В DC		
<b>Внешний выносной потенциометр</b>				
Терминалы для подключения внешнего потенциометра, сопротивл. потенциометра	Z1-Z2	50 кОм		
	Z3-Z2	50 кОм		
Максимальная длина кабеля для подключения потенциометра		2 x 25 м, экранированный 100 пФ/м		
Клемма для подключения экрана		Z2		
<b>Времязадающая цепь</b>				
Временные диапазоны	10 диапазонов выдержки 0.05 с - 300 ч	1.) 0.05-1 с	2.) 0.15-3 с	3.) 0.5-10 с
		4.) 1.5-30 с	5.) 5-100 с	6.) 15-300 с
		7.) 1.5-30 мин.	8.) 15-300 мин.	9.) 1.5-30 ч
			10.) 15-300 ч	
	7 диапазонов выдержки 0.05 с - 10 мин (CT-SDS, CT-ARS)	1.) 0.05-1 с	2.) 0.15-3 с	3.) 0.5-10 с
		4.) 1.5-30 с	5.) 5-100 с	6.) 15-300 с
			7.) 0.5-10 мин.	
Время возврата в состояние готовности	24-240 В AC/DC	< 50 мс		
	24-48 В DC, 24-240 В AC	< 80 мс		
Точность повторения (постоянные параметры)		$\Delta t < \pm 0.2\%$		
Погрешность времени в рамках допусков напряжения питания		$\Delta t < 0.004\%/\Delta U$		
Погрешность времени в рамках температурного диапазона		$\Delta t < 0.03\%/^\circ\text{C}$		
Время переключ. со „звезды на треугольник“	CT-SDS	постоянно 50 мс		
Допуск времени переключения со „звезды на треугольник“	CT-SDS	$\pm 2$ мс		
Мин. длительность включения	CT-ARS	200 мс		
Время подготовки к работе	CT-ARS	5 мин.		
<b>Индикация рабочего состояния</b>				
Напряжение питания/отсчет времени	U/T: зелёный СИД	 : горит если напряжение питания подано  : мигает при отсчете времени		
Состояние реле	R1: желтый СИД	 : горит если вых. реле 1 активировано		
	R2: желтый СИД	 : горит если вых. реле 2 активировано		
	R: желтый СИД	 : горит если вых. реле активировано		

**НОВИНКА**

# Электронные реле времени

## Типоряд СТ-S

### Технические параметры

1

Данные при  $T_a = 25^\circ\text{C}$  и номинальных значениях, если не указано другое

Выходная цепь			
Число контактов	15-16/18	реле, 1 переключающий контакт	
	15-16/18; 25-26/28	реле, 2 переключающих контакта	
	15-16/18; 25(21)-26(22)/28(24)	реле, 2 переключающих контакта, 2-й п.к. как быстродействующий	
	17-18; 17-28	реле, 2 н.о. контакт (СТ-SDS)	
Материал контактов		Без Cd, по запросу	
Номинальное рабочее напряжение $U_e$		250 В	
Минимальное коммутационное напряжение/Миним. коммутационный ток		12 В/10 мА	
Максимальное коммутационное напряжение/Макс. коммутационный ток		см. график предельных нагрузок	
Ном. рабочий ток $I_e$ (IEC/EN 60947-5-1) для категории	AC12 (активная) при 230 В	4 А	
	AC15 (индуктивная) при 230 В	3 А	
	DC12 (активная) при 24 В	4 А	
	DC13 (индуктивная) при 24 В	2 А	
Механическая долговечность		$30 \times 10^6$ циклов переключения	
Электрическая долговечность при AC12, 230 В, 4 А		$0.1 \times 10^6$ циклов переключения	
Устойчивость к короткому замыканию/ макс. плавк. предохранит. (IEC/EN 60947-5-1)	н.з. контакт	6 А быстродействующие	
	н.о. контакт	10 А быстродействующие	
Общие параметры			
Длительность включения		100%	
Размеры (Ш x В x Г)		22.5 мм x 78 мм x 100 мм	
Вес		прибл. 0.14 кг	
Электрические соединения			
Сечения подключаемых проводов мин./макс.	многожильные (гибкие)	провод с металл. наконечн. провод без металл. наконечн.	2 x 0.75 -- 2.5 мм <sup>2</sup> 2 x 0.75 -- 2.5 мм <sup>2</sup>
	одножильные (жесткие)		2 x 0.5 -- 4 мм <sup>2</sup>
	Длина зачистки проводов		7 мм
Момент затяжки		0.6...0.8 Нм	
Монтаж		DIN рейка (EN 60715), на защелках	
Монтажное положение		любое	
Минимальное расстояние до других устройств		горизонтально/вертикально	нет/ нет
Степень защиты		корпуса/зажимов	IP50/IP20
Параметры окружающей среды			
Диапазон температур окружающей среды	рабочая	-25...+60 °C	
	хранения	-40...+85 °C	
Влажность (цикл.) (IEC/EN 60068-2-30)		6 x 24 ч цикл, 55°C, 95 % RH	
Вибрация (синусоид.) (IEC/EN 60068-2-6)		40 м/с <sup>2</sup> , 20 циклов, 10...58/60...150 Гц	
Ударопрочность (полусинусоидальная) (IEC/EN 60068-2-27)		100 м/с <sup>2</sup> , 11 мс, 3 удара, все напр.	
Параметры изоляции			
Номинальное импульсное напряжение $U_{imp}$ между всеми изолированными цепями (VDE 0110, IEC/EN 60664)		4 кВ; 1.2/50 мкс	
Категория загрязнения (IEC/EN 60664, VDE 0110, UL 508)		2	
Категория перенапряжения (IEC/EN 60664, VDE 0110, UL 508)		III	
Номинальное напряжение изоляции $U_i$	входная цепь/выходная цепь	500 В	
	выходная цепь 1/выходная цепь 2	300 В	
Базовая изоляция (IEC/EN 61140)		входная цепь/выходная цепь	500 В
Защитное разделение (VDE 0106 часть 101 и часть 101/A1; IEC/EN 61140)		входная цепь/выходная цепь	250 В
Испытат. напряж. между всеми изолированными цепями (типовое испытание)			2.0 кВ, 50 Гц, 1 с
Стандарты			
Производственный стандарт		IEC 61812-1, EN 61812-1 + A11, DIN VDE 0435 часть 2021	
Директива по низкому напряжению		73/23/EEC	

**НОВИНКА**

# Электронные реле времени Типоряд СТ-S

Технические параметры, графики предельных нагрузок

Данные при  $T_a = 25^\circ\text{C}$  и номинальных значениях, если не указано другое

Директива по электромагнитной совместимости		89/336/EEC
Директива RoHS		2002/95/EEC
<b>ЭМС</b>		
Помехоустойчивость		IEC/EN 61000-6-1, IEC/EN 61000-6-2
ЭСР	IEC/EN 61000-4-2	уровень 3 (6 кВ/8 кВ)
Стойкость к ВЧ-излуч.	IEC/EN 61000-4-3	уровень 3 (10 В/м)
Пачка импульсов	IEC/EN 61000-4-4	уровень 3 (2 кВ/5 кГц)
Перенапряжение	IEC/EN 61000-4-5	уровень 4 (2 кВ A1-A2)
ВЧ излучение	IEC/EN 61000-4-6	уровень 3 (10 В)
Паразитное излучение		IEC/EN 61000-6-3, IEC/EN 61000-6-4
Стойкость к ВЧ-излуч.	IEC/CISPR 22, EN 55022	B
ВЧ излучение	IEC/CISPR 22, EN 55022	B

## Графики предельных нагрузок

Нагрузка AC (активная)

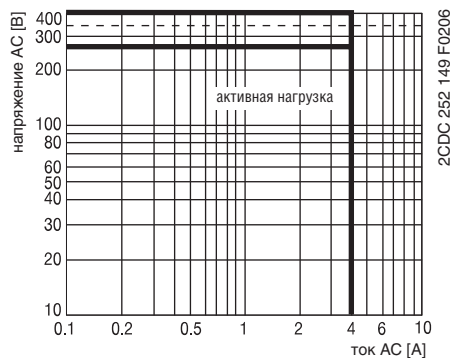

Нагрузка DC (активная)

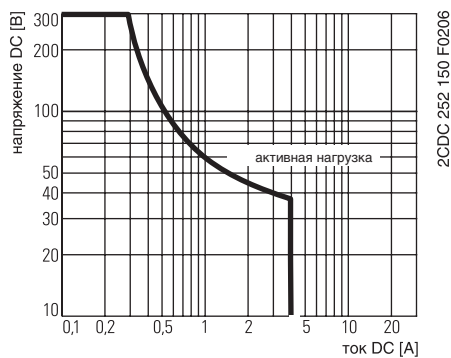

## Коэффициент пересчета

при индуктивной нагрузке AC

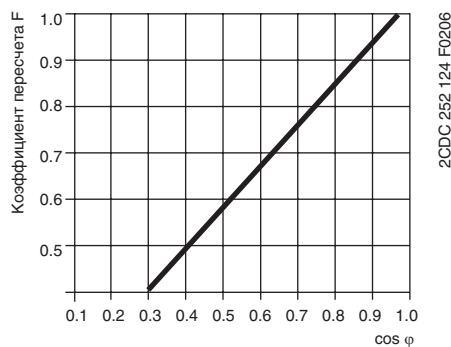

## Долговечность контактов

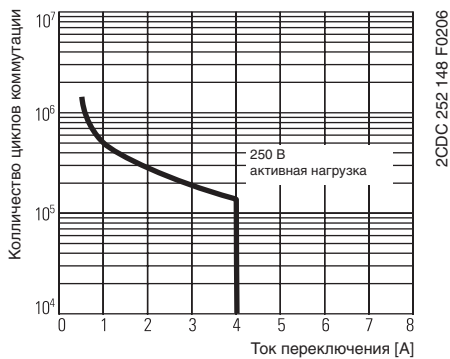

**НОВИНКА**

# Электронные реле времени Типоряд СТ-S

Указания по подключению, габаритные чертежи

1

## Указания по подключению

### Управляющие входы

(Запуск через “сухие контакты” без потенциала)

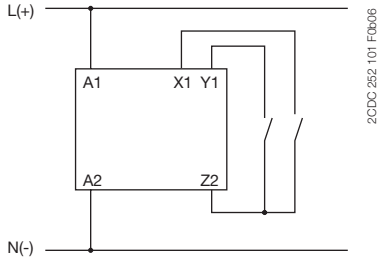

### Управляющие входы

(запуск через напряжение питания)

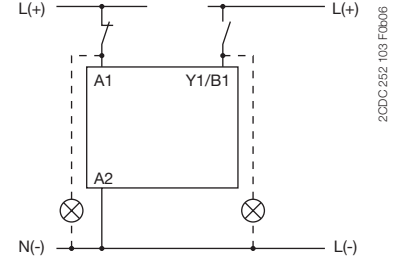
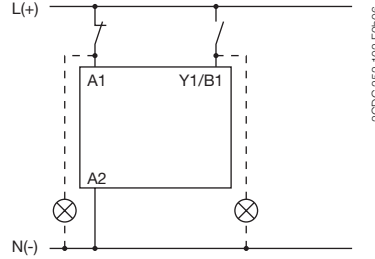

Управляющий вход **Y1/B1** переключается при появлении на нем электрического потенциала относительно **A2**. Возможно использовать напряжение питания с клеммы **A1** или другое напряжение в пределах диапазона номинального напряжения питания.

### Подключение внешнего потенциометра

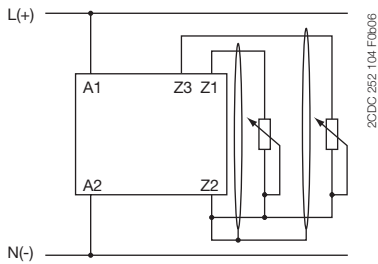

### Запуск управляющих входов

бесконтактным переключателем

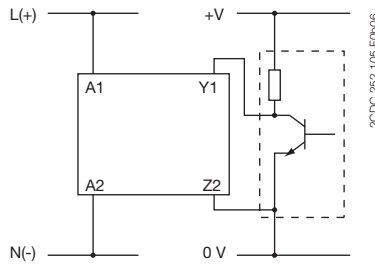

## Габаритные чертежи

Размеры в мм

